

Exclusivitate În Calitate
Tabla Germană **ThyssenKrupp**

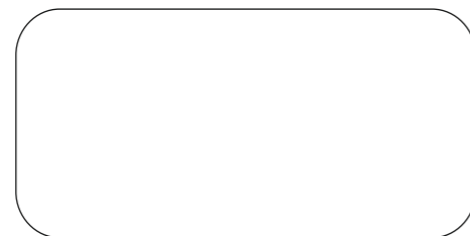

FURNIZORI: ▲
▲
▲

INSTRUCȚIUNI DE TRANSPORT DEPOZITARE ȘI MONTARE A TABLEI

CONDIȚII DE **GARANȚIE**



Prezentul catalog nu reprezintă o ofertă comercială conform Codului Civil.





INSTRUCȚIUNI DE MONTARE A TABLEI TRAPEZOIDALE

1

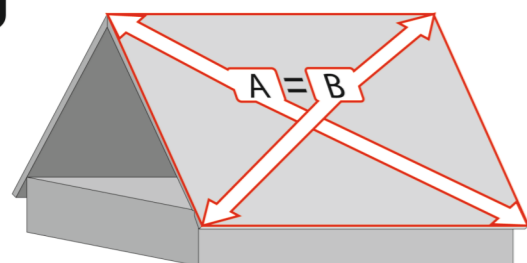

Verificați dacă acoperișul este drept. Diferențele mici pot fi nivelate cu ajutorul bordurii fronton. În cazul unor diferențe prea mari, elementele deteriorate ale acoperișului trebuie înlocuite.

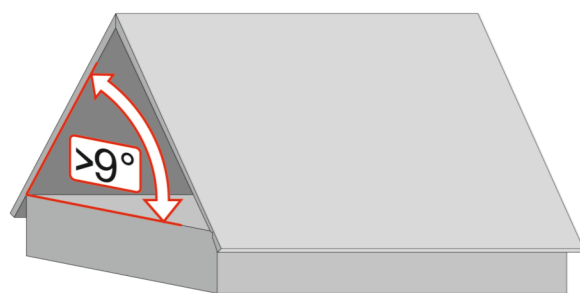

Înclinația acoperișului trebuie să fie de cel puțin 9°

2

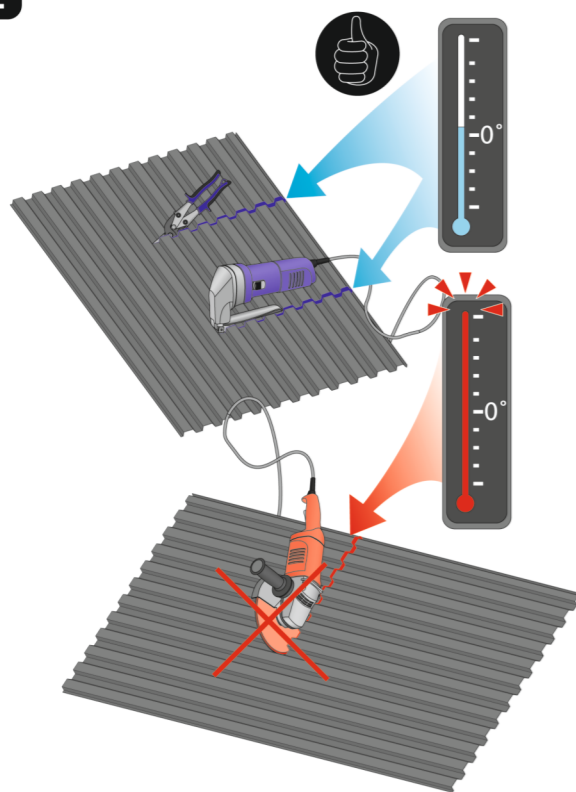

Nu este permisă utilizarea unor echipamente care au efect termic

3

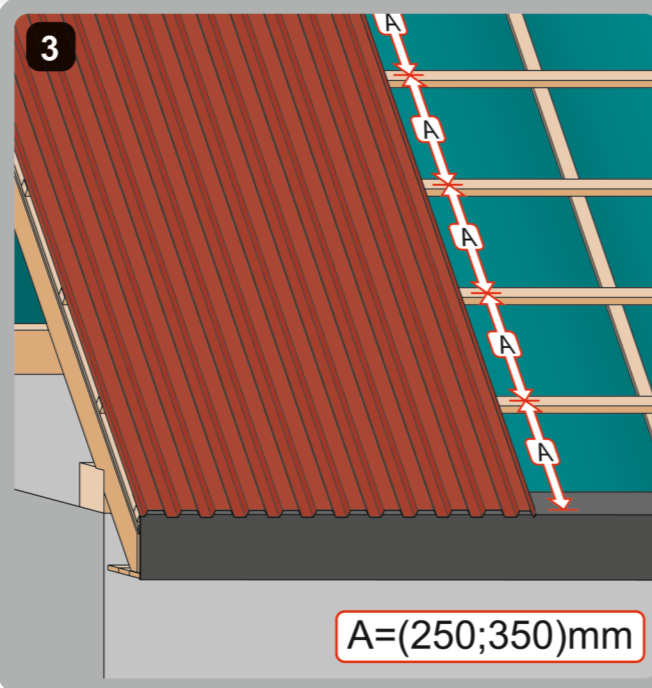

4



Tabla nu trebuie, în nici un caz, montată pe cartonul asfaltat.



În cazul cartonului asfaltat, trebuie folosită o structură suplimentară de șipci și contrașipci

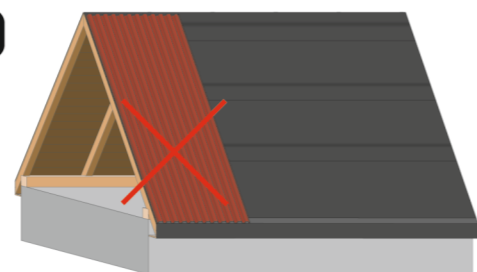
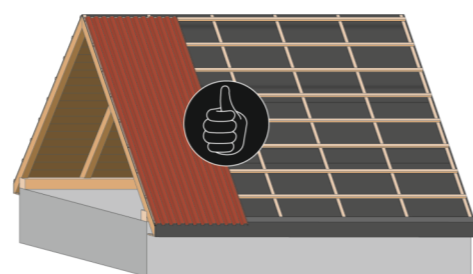
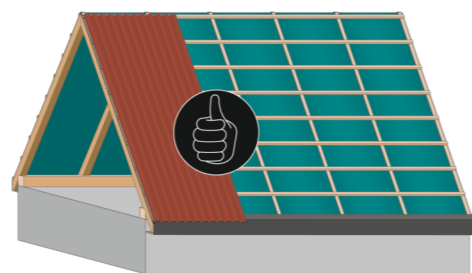

În general, este aplicată și o folie permeabilă la vapori, alături de construcția de șipci și contrașipci sau profile din oțel, galvanizate

5

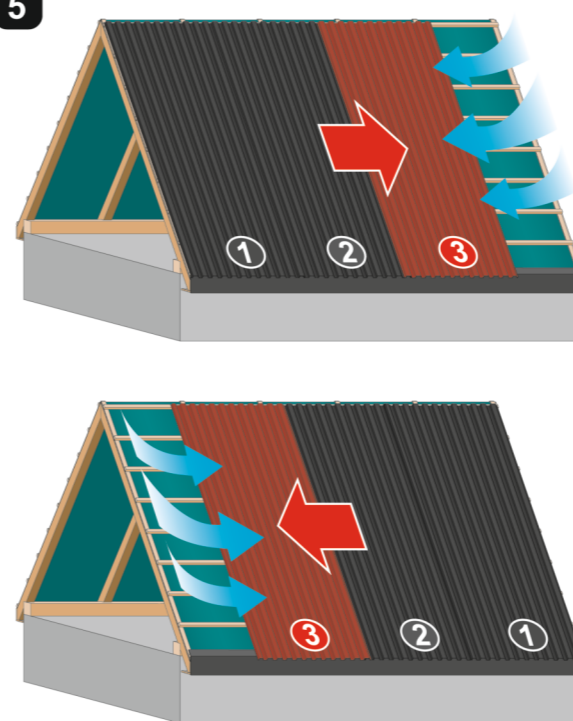

Direcția de montare a tablei trebuie să fie contrară direcției vântului

6

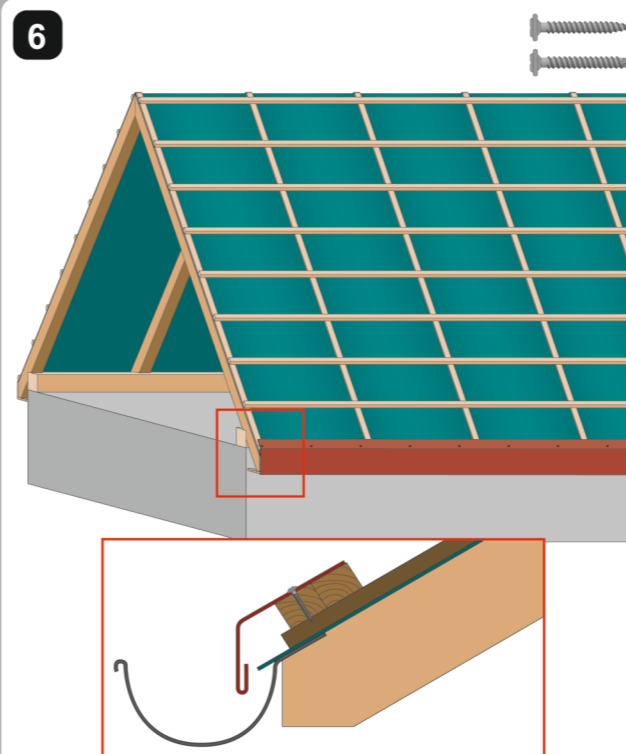

Se va monta șorțul de streșină, în paralel cu linia streșinii. Vom folosi șuruburi cu cap plat, iar în cazul șipcilor din oțel, șuruburile vor trebui să fie și autofiletante

7

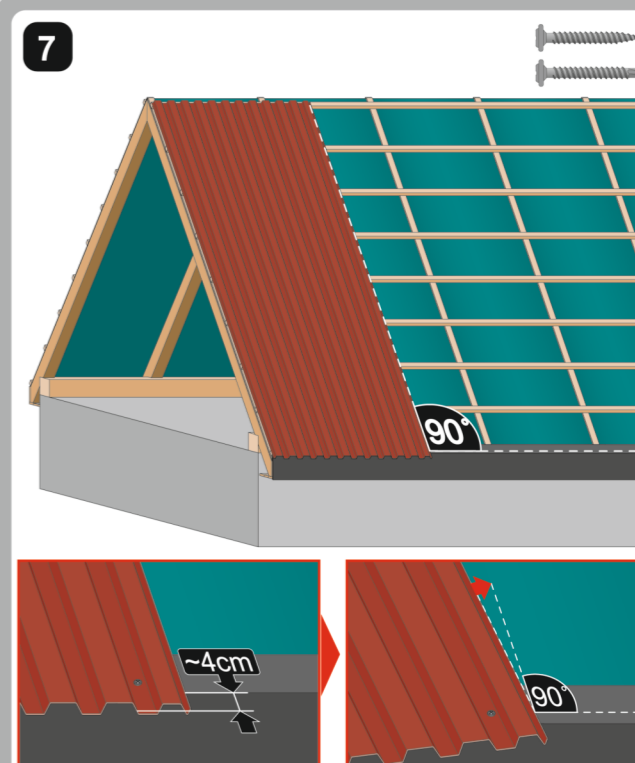

Prima foaie va fi fixată cu un șurub plat, astfel încât aceasta să iasă cu circa 4cm dincolo de linia streșinii. Rotind apoi foaia, o vom așeza perpendicular pe linia streșinii.

8

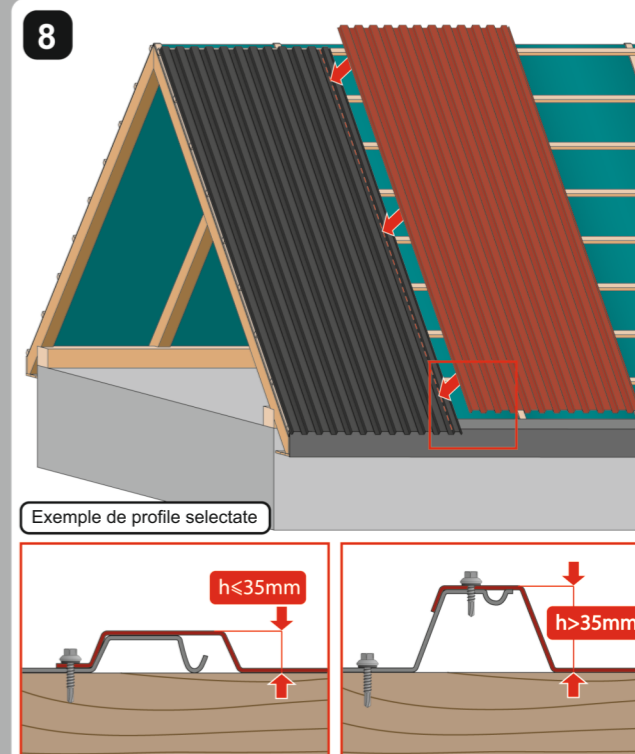

La așezarea următoarei foi, trebuie să realizăm o suprapunere corectă. În plus, în cazul tablei cu un profil mai înalt de 35mm, vom îmbina cu șuruburi pe „valul superior”, la intervale pe lungime de minimum 60cm



INSTRUCȚIUNI DE MONTARE A TABLEI TRAPEZOIDALE

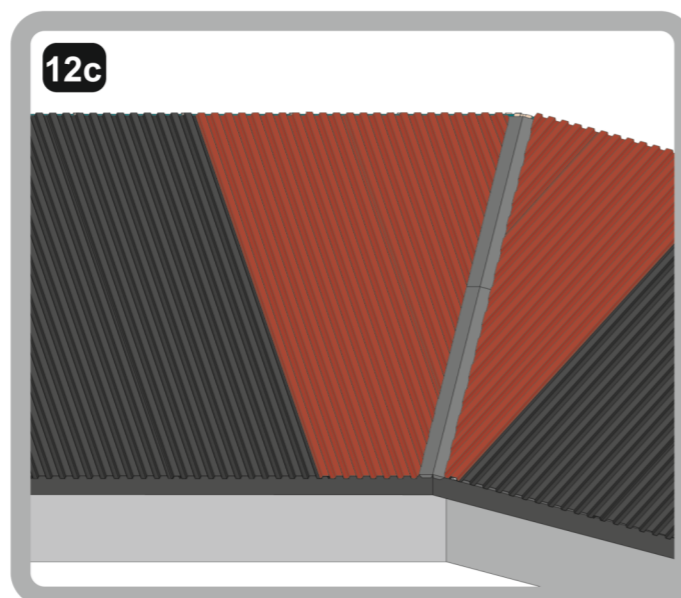
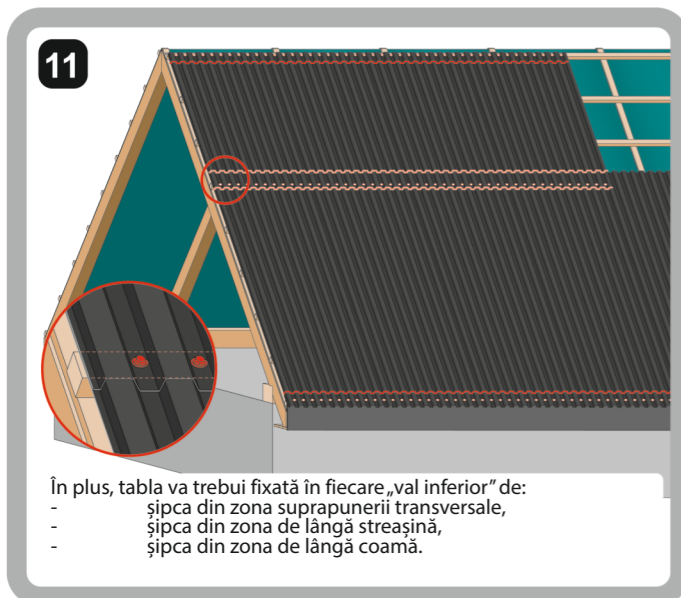
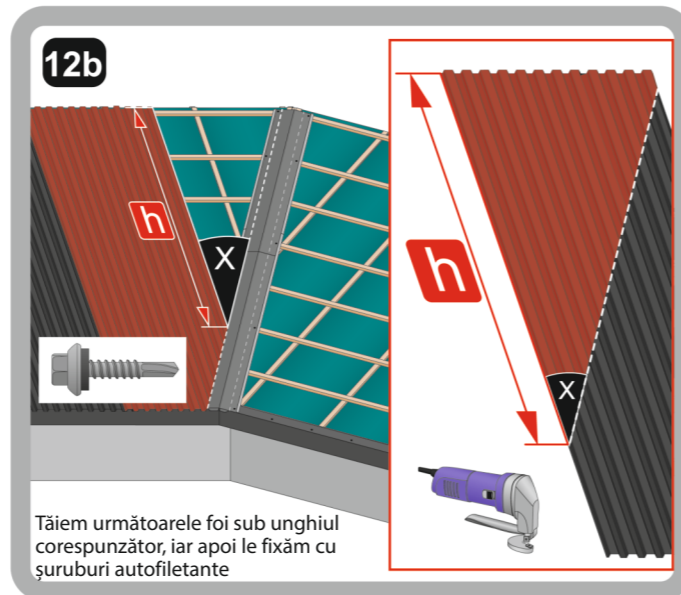
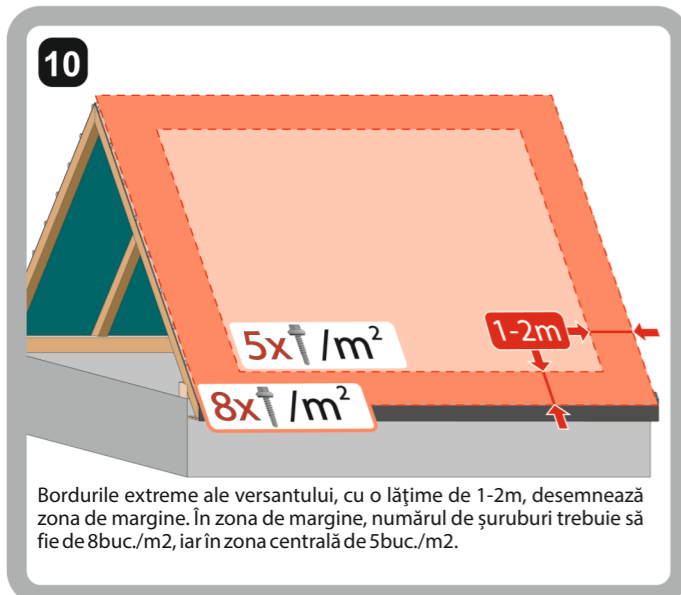
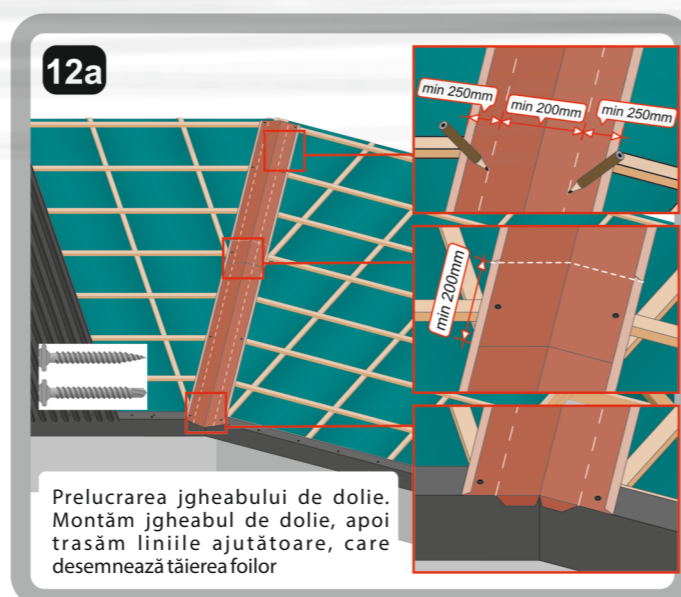
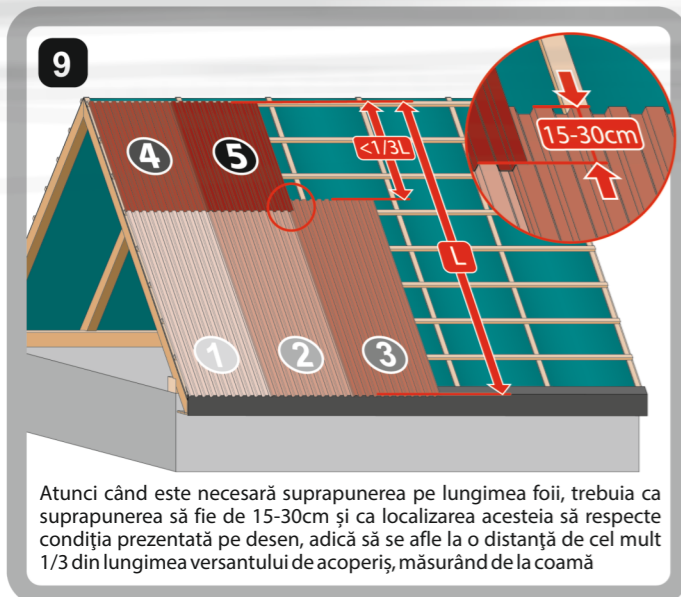

INSTRUCȚIUNI DE MONTARE A TABLEI TRAPEZOIDALE

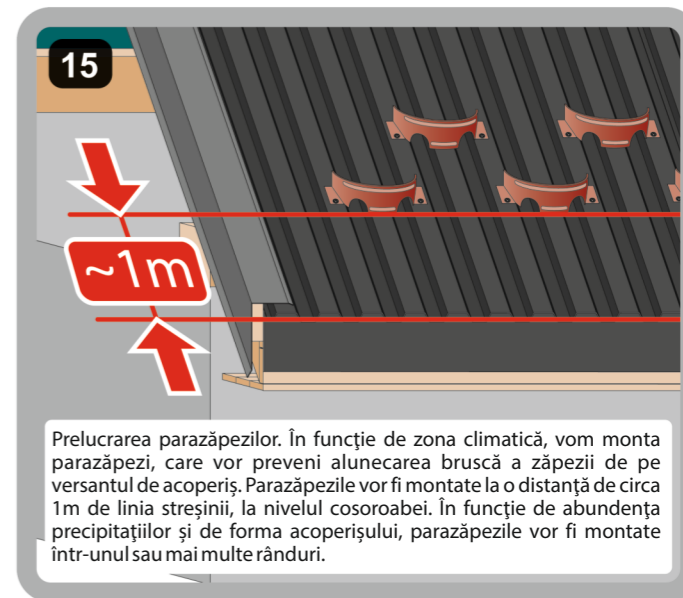
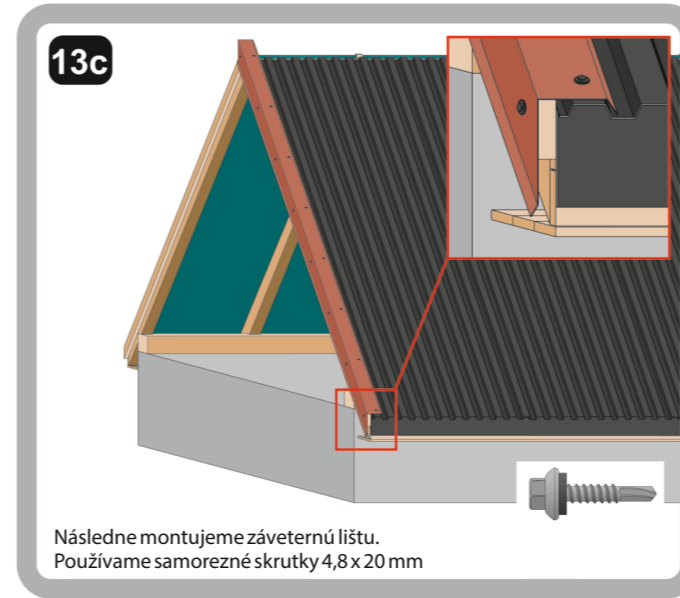
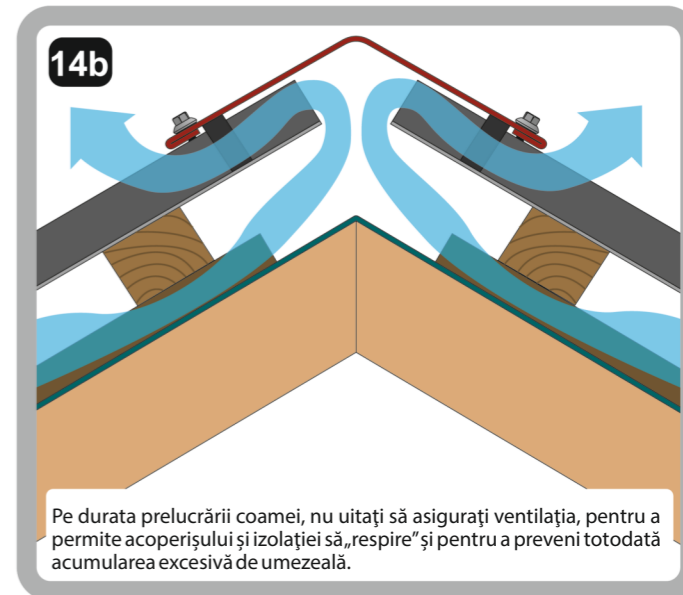
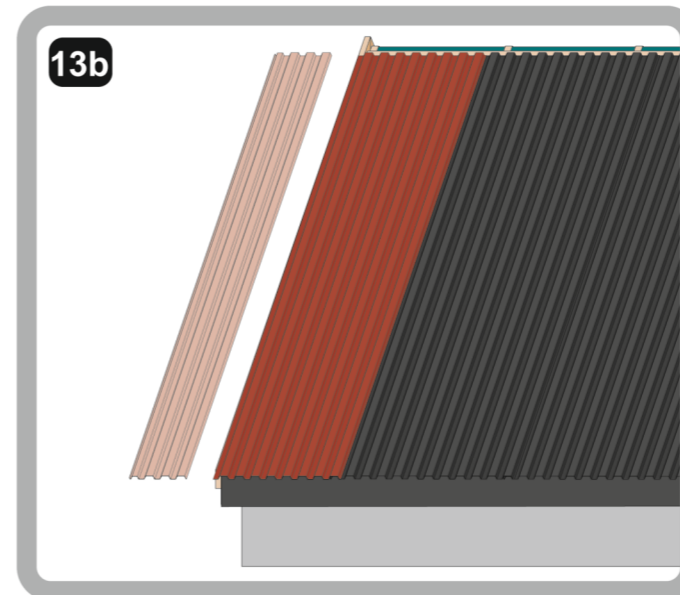
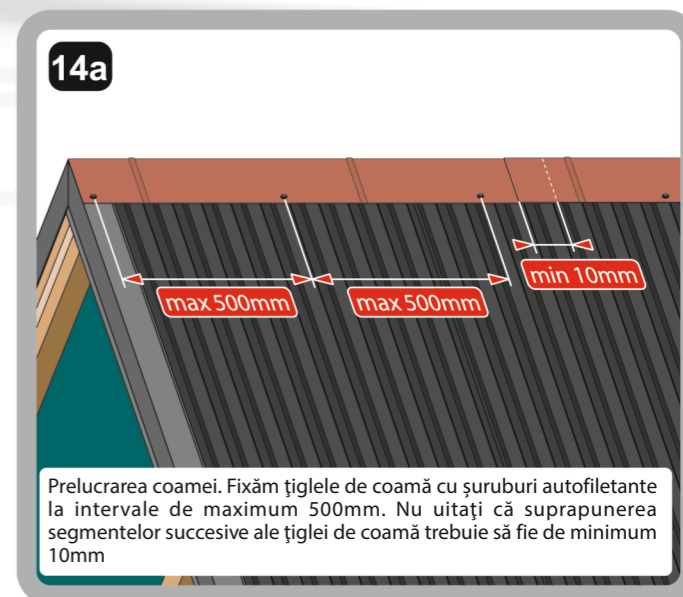
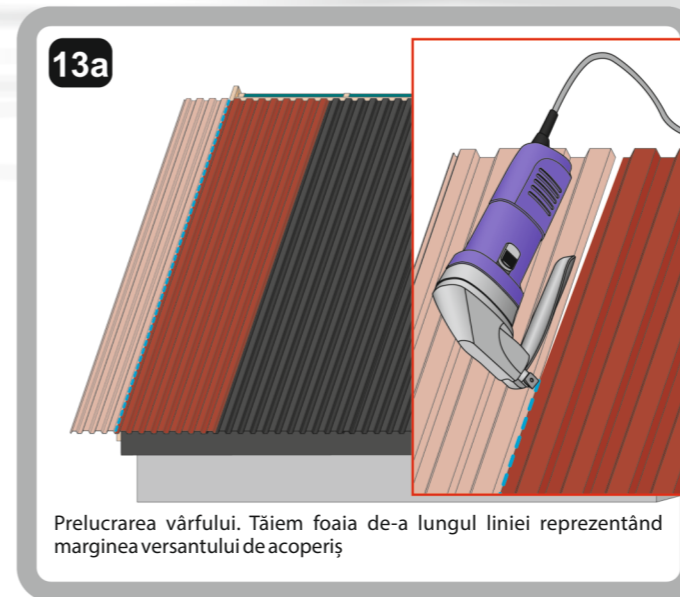
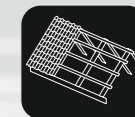



INSTRUCȚIUNI DE MONTARE A TABLEI TIP ȚIGLĂ

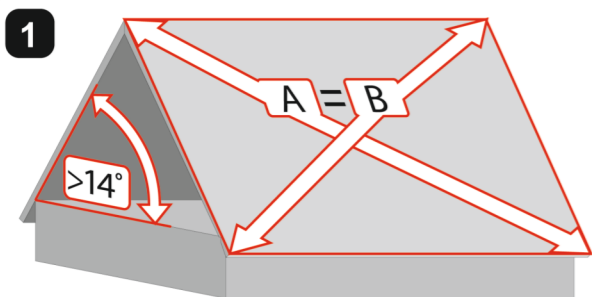

1 Verificați dacă acoperișul este drept și dacă are o înclinație de cel puțin 14°C. Diferențele mici pot fi nivelate cu ajutorul bordurii fronton. În cazul unor diferențe prea mari, elementele deteriorate ale acoperișului trebuie înlocuite

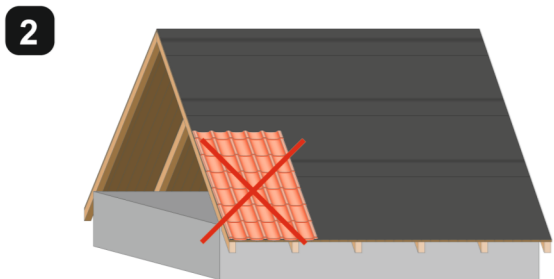

2 Tabla nu trebuie, în niciun caz, montată pe cartonul asfaltat

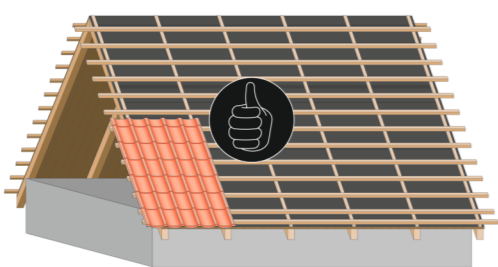

În cazul cartonului asfaltat, trebuie folosită o structură suplimentară de șipci și contrașipci

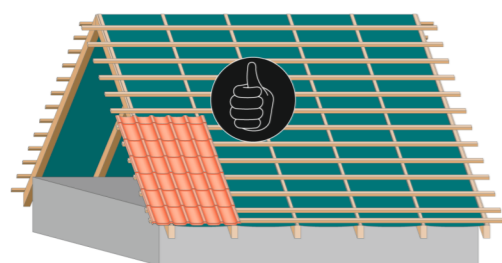

În general, este aplicată și o folie permeabilă la vapori, alături de construcția de șipci și contrașipci

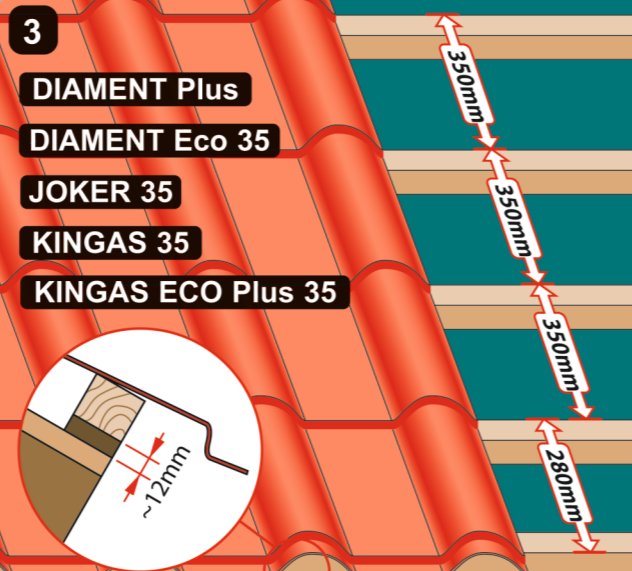

3 Atenție! Șipca de jos trebuie să fie ridicată cu circa 12mm față de celelalte

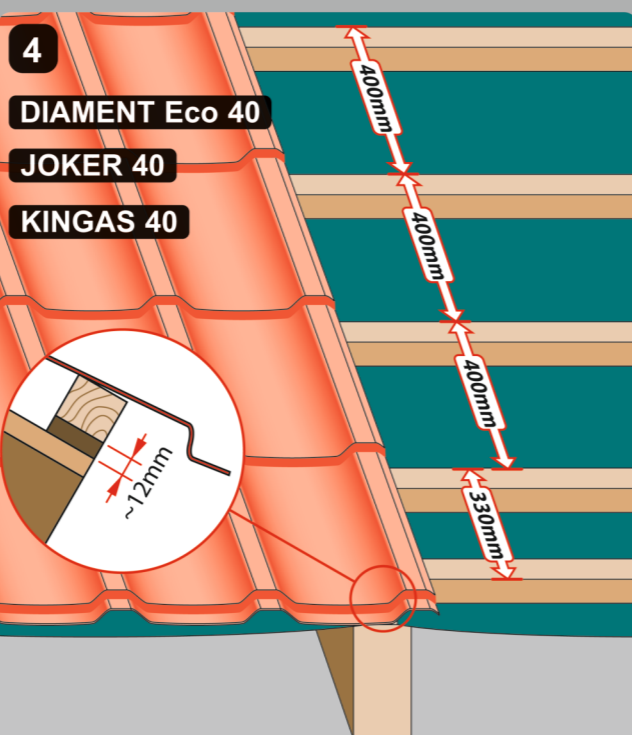

4 Atenție! Șipca de jos trebuie să fie ridicată cu circa 12mm față de celelalte

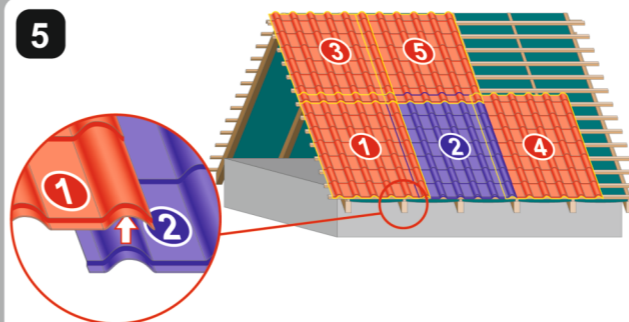

5 Montarea trebuie începută din stânga. Succesiunea de montare a foilor este prezentată în desen.

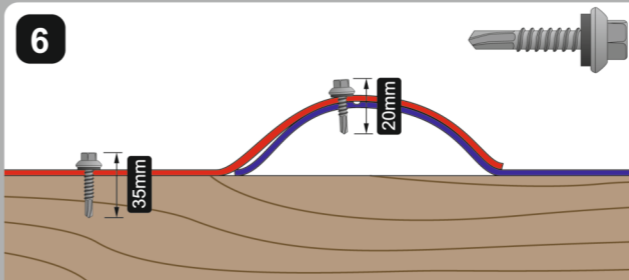

6 Foile vor fi fixate de șipci cu șuruburi potrivite de 35mm. Vom folosi în medie circa 6-7 șuruburi/m². Pentru a etanșa îmbinarea dintre două foi, le vom fixa cu șuruburi mai scurte (de exemplu, de 20mm).

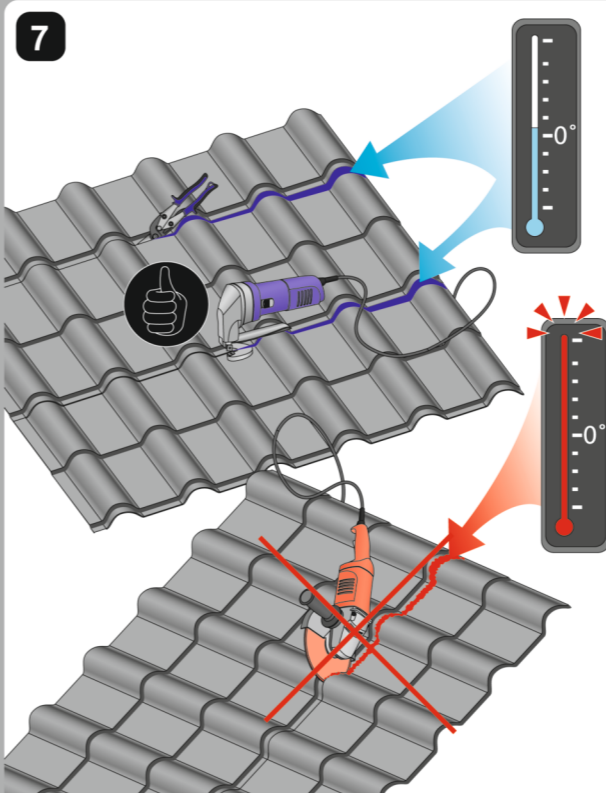

7 Nu este permisă utilizarea unor echipamente care au efect termic

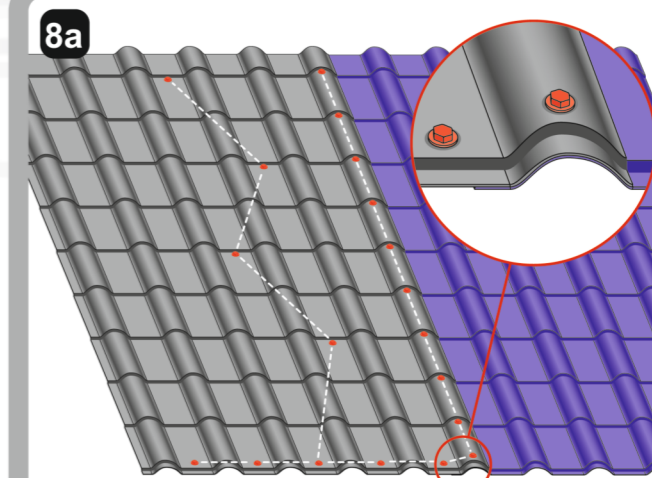

8a Propunere de fixare de șipci și de realizare a închiderii în cazul tablei tip țiglă DIAMENT Plus.

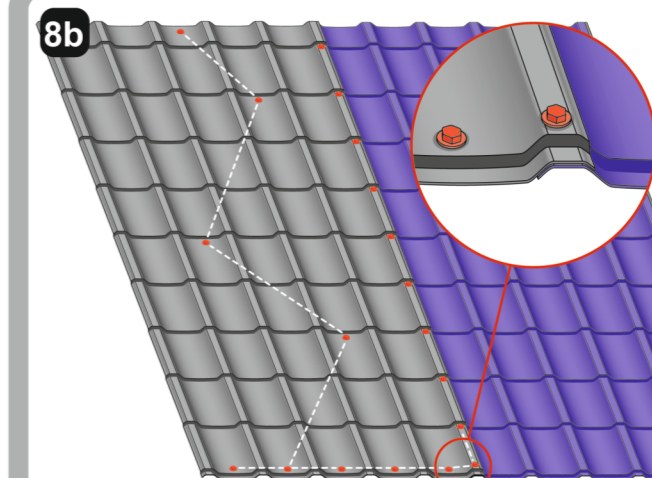

8b Propunere de fixare de șipci și de realizare a închiderii în cazul tablei tip țiglă JOKER

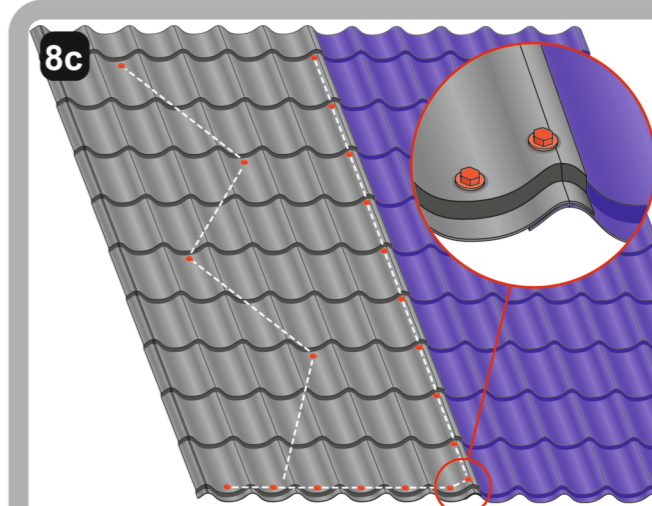

8c Propunere de fixare de șipci și de realizare a închiderii în cazul tablei tip țiglă KINGAS.



INSTRUCȚIUNI DE MONTARE A PANOURILOR DE ACOPERIȘ

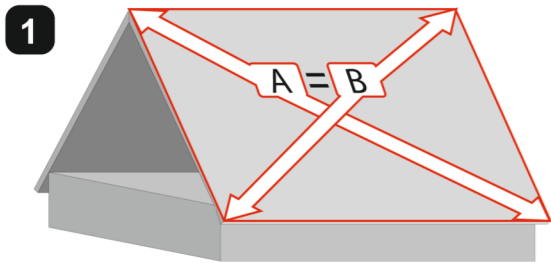

Verificați dacă acoperișul este drept. Diferențele mici pot fi nivelate cu ajutorul bordurii fronton. În cazul unor diferențe prea mari, elementele deteriorate ale acoperișului trebuie înlocuite

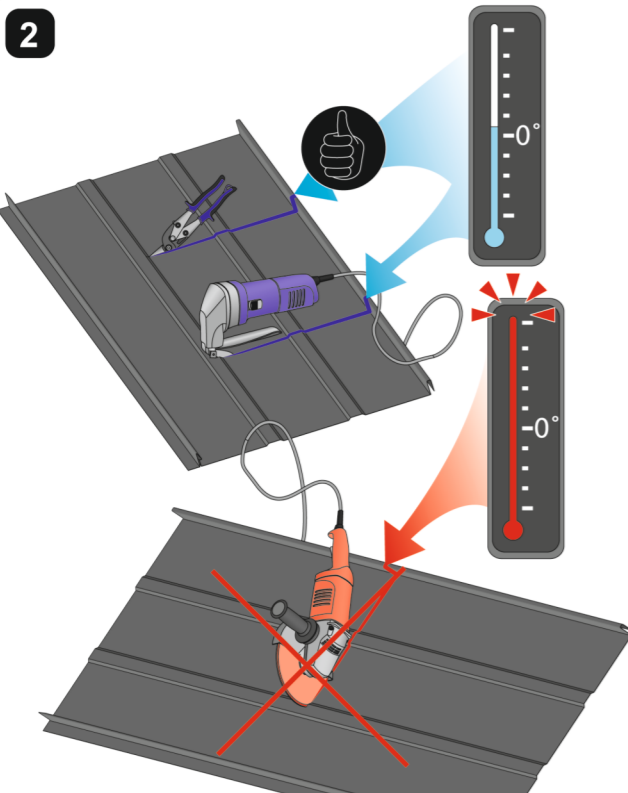

Nu este permisă utilizarea unor echipamente care au efect termic



Tabla nu trebuie, în niciun caz, montată pe cartonul asfaltat



În cazul cartonului asfaltat, trebuie folosită o structură suplimentară de șipci și contrașipci

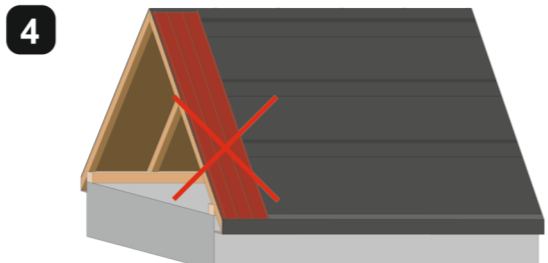
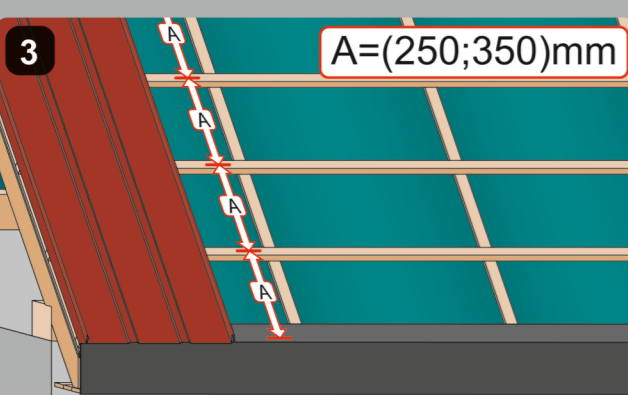
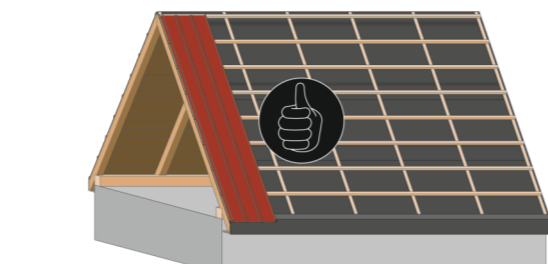
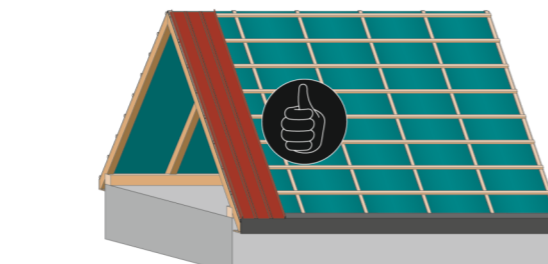

În general, este aplicată și o folie permeabilă la vaporii, alături de structura de șipci și contrașipci

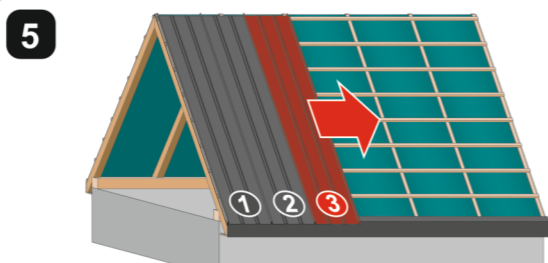

Montarea poate fi începută de la stânga sau de la dreapta. Mai întâi trebuie montată paza de sub jgheab

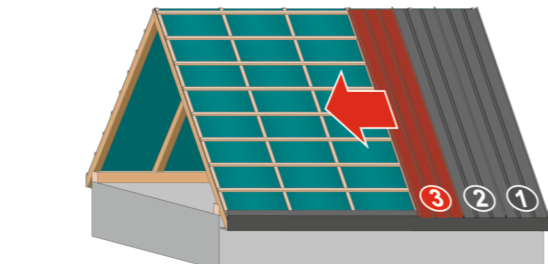

Montarea poate fi începută de la stânga sau de la dreapta. Mai întâi trebuie montată paza de sub jgheab

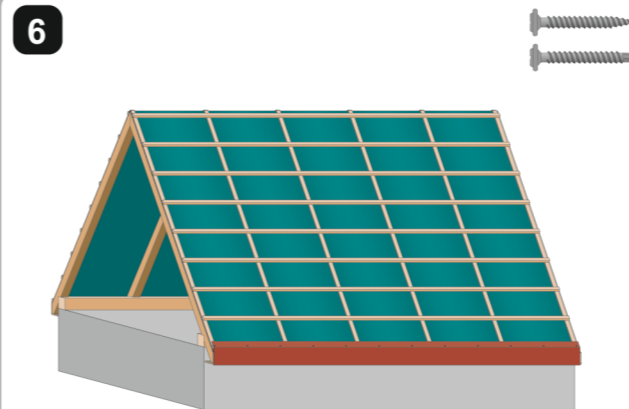

Se va monta șorțul de streșină, în paralel cu linia streșinii. Vom folosi șuruburi cu cap plat, iar în cazul șipcilor din oțel, șuruburile vor trebui să fie și autofiletante

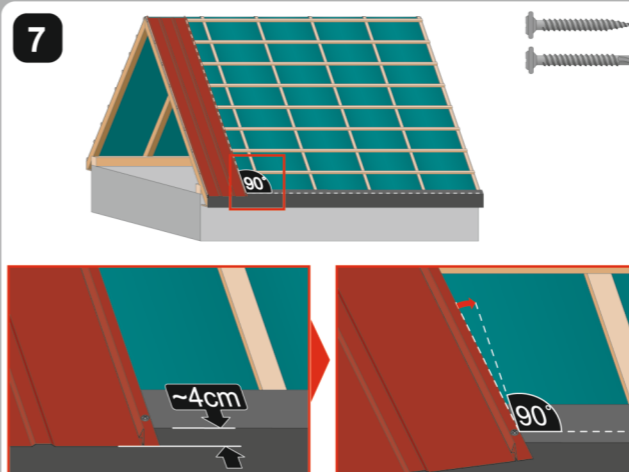

Prima foaie va fi fixată cu un șurub plat, astfel încât aceasta să iasă cu circa 4cm dincolo de linia streșinii. Deplasând apoi foaia, o vom așeza perpendicular pe linia streșinii

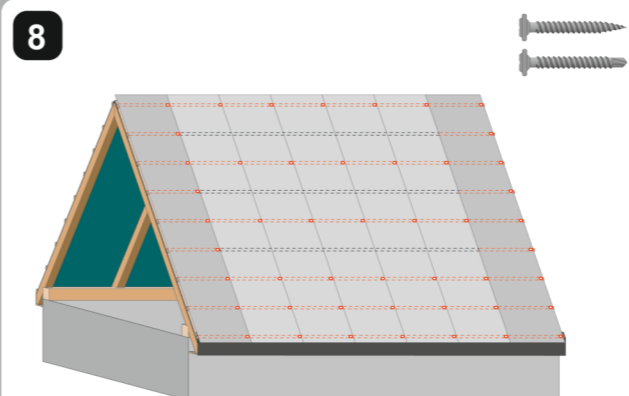

Prima și ultima foaie le vom monta cu șuruburi de fiecare șipcă. Celelalte foi le vom fixa de șipca de sus și de primele trei șipci de jos, iar apoi de fiecare a doua șipcă

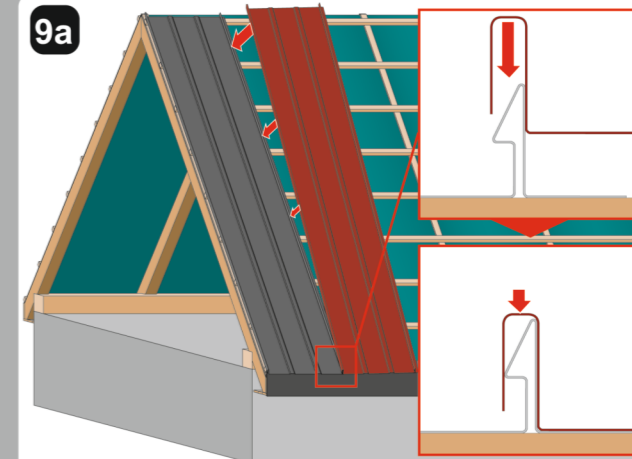

La așezarea următoarei foi, va trebui potrivită închizătoarea, iar apoi se va presa foaia de jos în sus

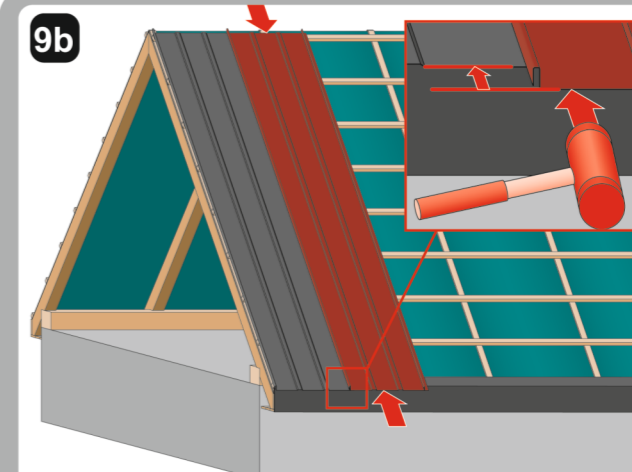

Foaia montată se pune la același nivel cu cele deja montate, cu ajutorul unui ciocan de cauciuc

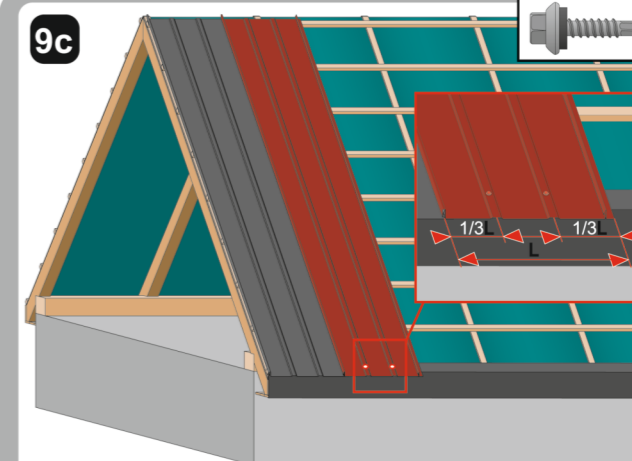

Vom fixa foile cu șuruburi autofiletante la o distanță de 1/3 din lățimea tablei, pe fiecare parte



INSTRUCȚIUNI DE MONTARE A PANOURILOR DE ACOPERIȘ

10a Montarea jgheabului de dolie

Montăm jgheabul de dolie, apoi trasăm liniile ajutătoare, care desemnează tăierea foilor

11a Îmbinarea orizontală a foilor

Decupăm părțile exterioare ale ambelor falțuri ale foi, de-a lungul suprapunerii. Lungimea suprapunerii este de circa 200mm. Pentru acoperișurile cu pantă mică, aceasta este de circa 500mm. Fixăm apoi cu șuruburi autofiletante

10b

Tăiem următoarele foi sub unghiul corespunzător, iar apoi le fixăm cu șuruburi autofiletante

11b

De-a lungul suprapunerii, falțul trebuie boltit cu ajutorul unui ciocan de cauciuc, pentru a facilita montarea următoarei foi. Poate fi utilizat și un aparat de îndoit tabla

10c

11c

Montăm următoarea foaie, fixând în chichet închizătorile pe ambele părți ale foi și o fixăm de șipci cu șuruburi. Îmbinarea poate fi corectată cu ajutorul unui aparat de îndoit tabla

INSTRUCȚIUNI DE MONTARE A PANOURILOR DE ACOPERIȘ



12a Prelucrarea vârfului și coamei

Pe foaia extremă vom trasa două linii. Prima de-a lungul marginii versantului, iar cea de-a doua la o distanță 30mm în exteriorul marginii versantului

12d

Fixăm foaia cu șuruburi autofiletante de bordura fronton

12b

Tăiem foaia de-a lungul celei de-a doua linii, care iese în afara marginii versantului

12e

Apoi fixăm grinda de contravântuire cu șuruburi autofiletante 4,8x20mm

12c

Foaia tăiată o vom îndoi de-a lungul primei linii, formând falțul pe marginea versantului

12f

Montăm bordurile de sub țigla de coamă astfel încât să fie retrase cu 20mm spre coamă

Apoi fixăm de aceste borduri țiglele de coamă, cu șuruburi autofiletante, la intervale de maximum 500mm. Nu uitați că suprapunerea segmentelor succesive ale țiglei de coamă trebuie să fie de minimum 10mm.

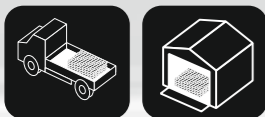

INSTRUCȚIUNI DE TRANSPORT ȘI DEPOZITARE A TABLEI

1

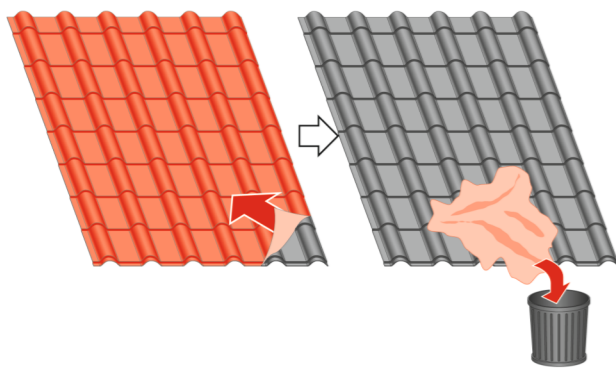

Obligatoriu îndepărtați folia de protecție

2

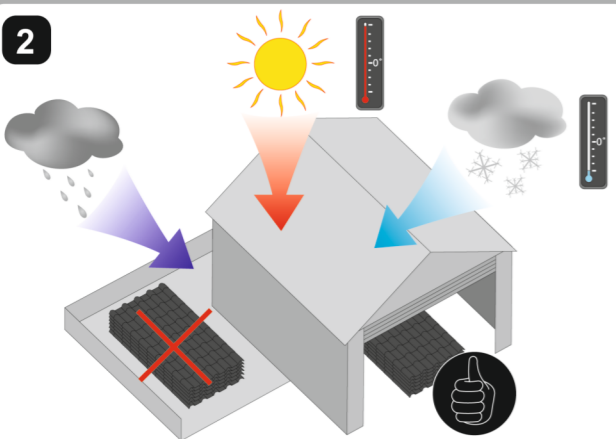

Depozitați materialul în încăperi uscate și bine ventilate. Protejați tablă de schimbările bruște de temperatură și umiditate

3

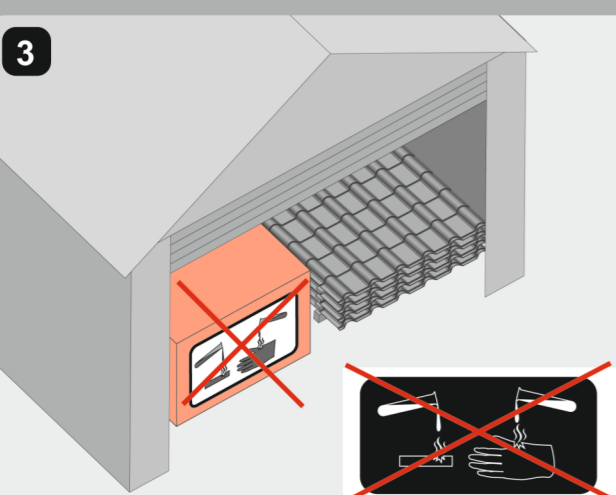

Nu depozitați materialele în apropierea materialelor cu acțiune agresivă

4

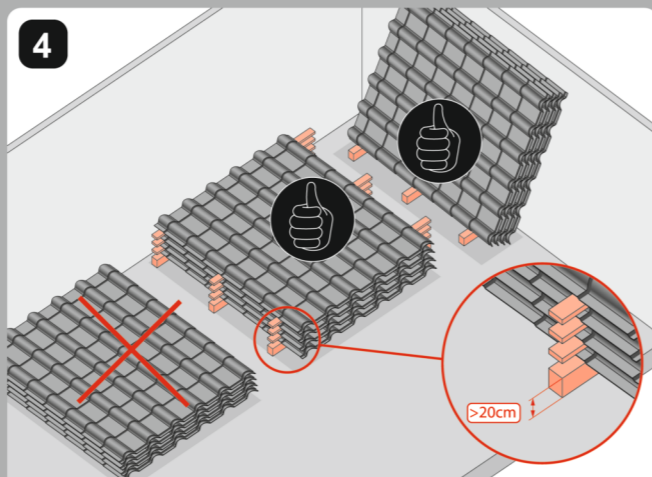

Nu depozitați materialele direct pe podea. Așezați distanțiere între foi sau așezați foile în poziție verticală, de exemplu lângă perete

5

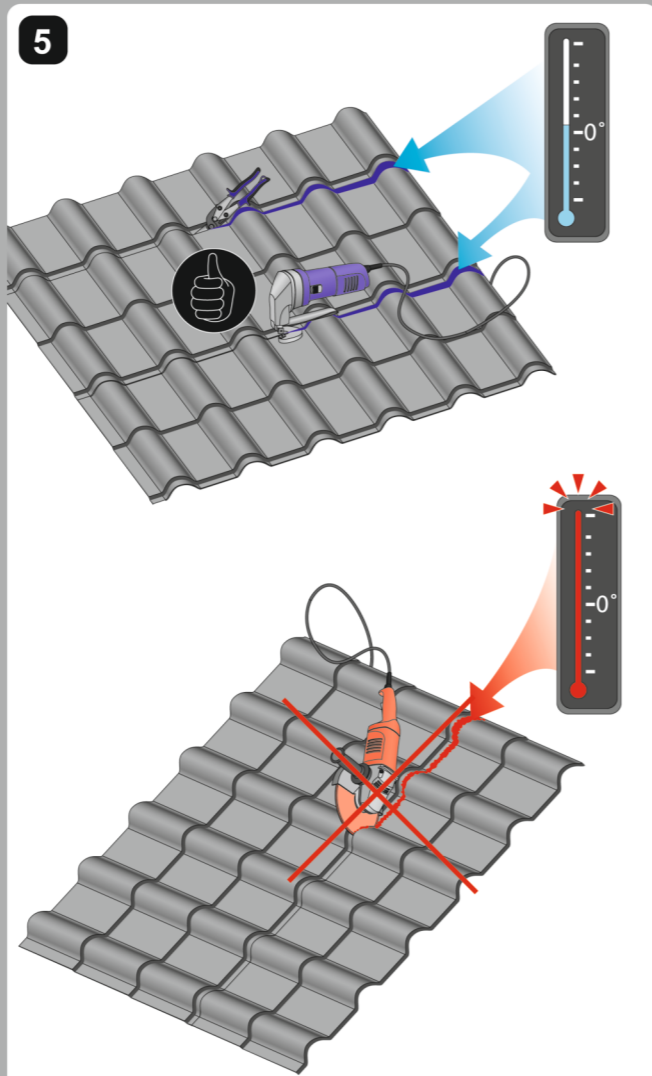

Este interzisă folosirea de echipamente cu efect termic

6

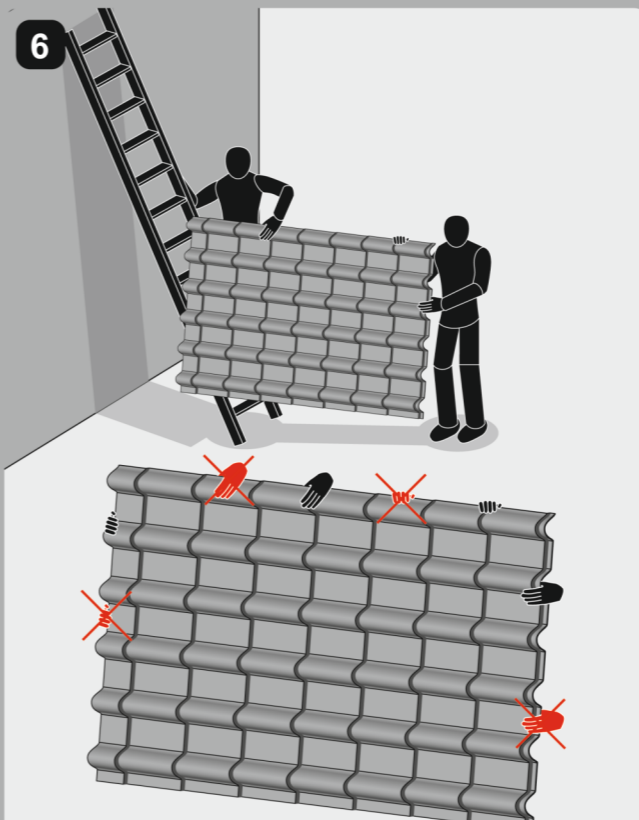

Prindeți foile de tablă în locurile de ștanțare, acolo unde au cea mai mare rigiditate

7

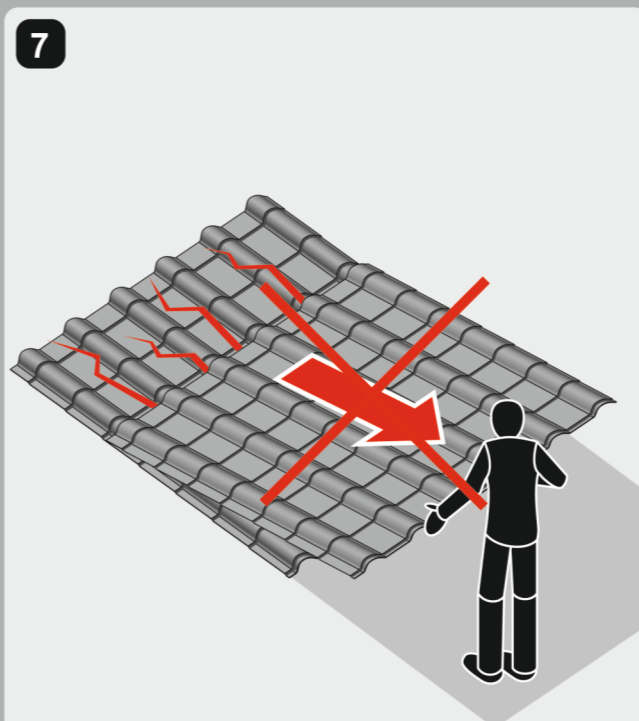

În timpul transportului, preveniți deplasarea tablelor una peste alta.

8

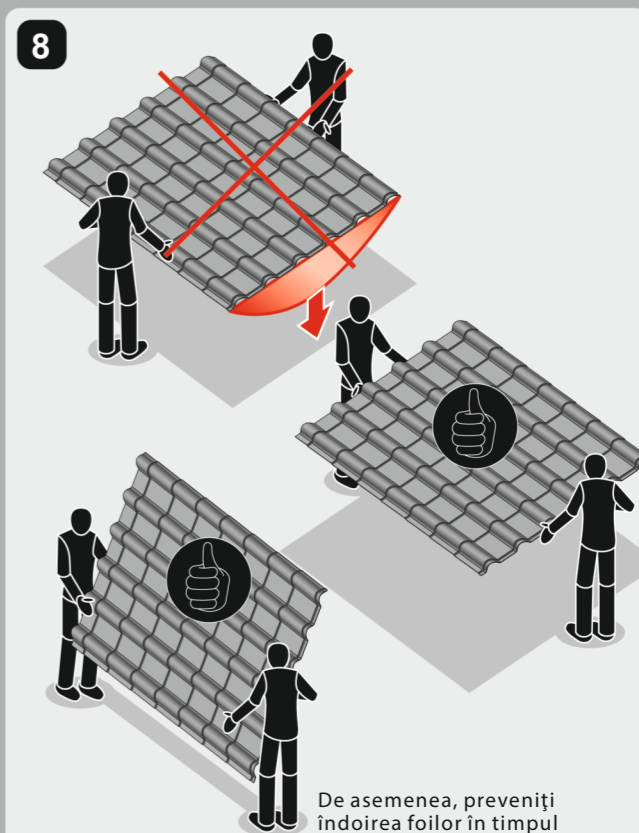

De asemenea, preveniți îndoirea foilor în timpul transportului

9

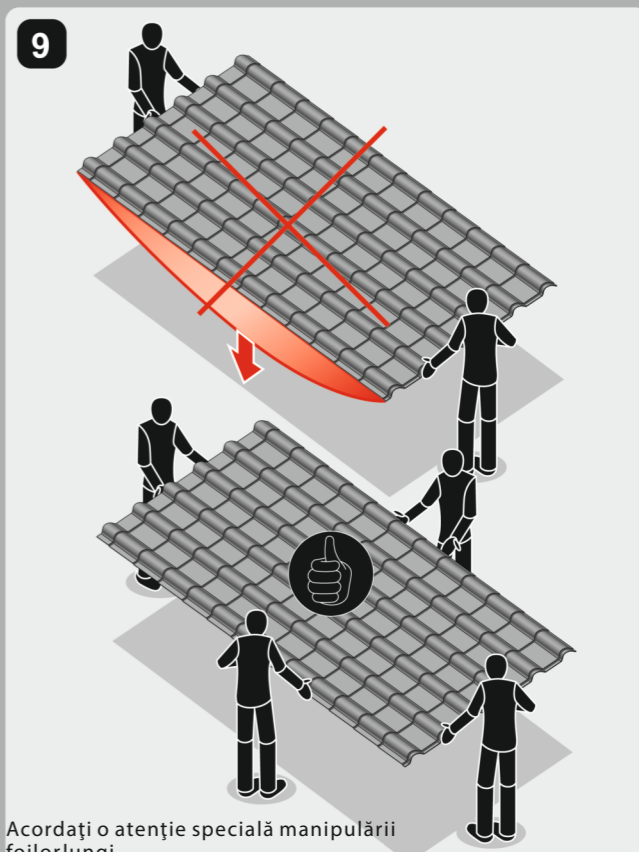

Acordați o atenție specială manipulării foilor lungi

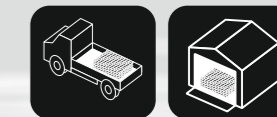

INSTRUCȚIUNI DE TRANSPORT ȘI DEPOZITARE A TABLEI



RECOMANDĂRI PRIVIND TRANSPORTUL ȘI DEPOZITAREA PRODUSELOR GALVANIZATE ȘI ACOPERITE CU PELICULE ORGANICE:



TRANSPORT ȘI DEPOZITARE

- La transportul foilor lungi, alegeți numărul de persoane astfel încât să preveniți deplasarea unei foi de tablă peste alta sau îndoirea acestora și prindeți tablele în locurile de ștanțare, acolo unde au cea mai mare rigiditate. Deplasarea unei foi de tablă peste alta sau pe podea prezintă riscul de deteriorare a peliculei de acoperire.
 - Dacă este necesară depozitarea tablelor o perioadă mai lungă de timp (maximum 3 luni), trebuie imediat îndepărtată folia de protecție: dacă produsele cu folie de protecție sunt supuse acțiunii razelor solare și umidității, pelicula de lac se va deteriora, folia va fi îndepărtată apoi cu dificultate și vor rămâne resturi de adeziv.
 - Pe durata depozitării, produsele trebuie protejate de schimbările bruște de temperatură și umiditate a aerului, care cauzează condens. În caz contrar, pot apărea pete albe (în cazul tablei zincate) sau negre (în cazul tablei aluzinc) și deteriorări ale peliculei de lac (în cazul tablei acoperite cu lac). De aceea, materialele trebuie depozitate în încăperi uscate și bine ventilate, la distanță de materialele cu acțiune agresivă, fără a expune tabla acțiunii directe a soarelui sau apei (riscul colorării tablei).
 - Păstrați materialul la o distanță de podea de minimum 20cm.
 - Așezați între foi distanțiere subțiri sau așezați-le în poziție verticală, de exemplu lângă perete.
 - Dacă este necesară așezarea de scurtă durată a tablelor în loc deschis (pe durata efectuării unor lucrări de montaj), asigurați o pantă de-a lungul foii (pentru evacuarea umidității).
- Asigurați o minimă acoperire a tablei, care să ofere și o bună ventilație.
- Aveți grijă ca întreaga suprafață a foii să fie uscată.

TĂIEREA TABLEI

Este interzisă folosirea în acest scop de echipamente cu efect termic (care determină creșterea bruscă a temperaturii), de exemplu polizoare unghiulare. Asemenea unelte cauzează deteriorarea stratului organic și a celui zincat, ca urmare va fi declanșat procesul de coroziune. Pilitura fierbinte aruncată sub discul polizor cade pe tablă și, în urma topirii în vopsea, determină apariția unor focare de coroziune. De aceea, nu se recomandă folosirea uneltelor de fricțiune în apropierea locului de depozitare a tablelor. Echipamentul potrivit în acest scop este foarfeca de tablă pneumatică cu vibrații. Nu se vor folosi într-un singur segment foi mai lungi de 5,75m (se referă la tabla tip țigla), dată fiind capacitatea de dilatare a materialului sub efectul temperaturii, precum și posibilitatea deteriorării la mutare, fixare sau prelucrare. Apariția deteriorărilor suprafeței tablelor ca urmare a umezelii sau a deteriorărilor mecanice va determina respingerea eventualelor reclamații.

ÎNTREȚINEREA

- Pelicula de lac nu va suferi modificări de aspect după expunerea la acțiunea unor condiții climatice medii în perioade mai lungi de timp (conform garanției), cu condiția asigurării menținerii în bună stare a stratului de acoperire, prin spălarea regulată și evitarea contactului suprafeței acoperite cu materiale corozive și cu un nivel ridicat al impurităților.
- În această perioadă, stratul de acoperire va rămâne nemodificat, poate apărea doar o modificare uniformă și omogenă a aspectului exterior, de exemplu o matifiere care va determina o modificare lentă a culorii și luciului.
- O înrăutățire mai drastică a calității poate apărea ca urmare a expunerii stratului de acoperire la acțiunea unor condiții aspre sau deosebit de dificile, cum ar fi un nivel înalt de radiații UV, emisia directă de fum nociv sau suprafețe care nu pot fi spălate de ploaie.
- Aveți grijă ca echipamentele folosite la montare să fie în bună stare și să nu determine deteriorări ale materialului.
- După terminarea montării tablei, acordați o atenție specială deteriorărilor stratului de acoperire și îndepărtați toată pilitura, niturile, șuruburile și celelalte resturi de construcție. Marginile tăiate (chiar și cele din fabricație) și porțiunile deteriorate trebuie protejate în mod corespunzător. Aceste locuri nu sunt incluse în garanție.
- Se recomandă examinarea periodică a stratului de acoperire și, dacă este necesar, pentru menținerea aspectului optim și a rezistenței tablei, spălarea acesteia cel puțin o dată pe an (în special spălarea suprafețelor care nu sunt curățate în mod natural) și întreținerea profesională a acesteia. Cumpărătorul are obligația de a consenma operațiunile de întreținere.
- Pentru spălare și întreținere se vor folosi substanțe special produse în acest scop. Îndepărtați frunzele, iarba, pământul și alte obiecte.
- Curățați locurile unde se strâng murdăria și alte impurități, locurile unde stratul de acoperire nu este spălat cu regularitate de precipitații, de exemplu sub proeminente.
- Examinați sistematic și reparați deteriorările locale, care pot cauza o distrugere mai rapidă a stratului de acoperire sau coroziunea bazei.
- Se recomandă protecția corespunzătoare a tuturor marginilor tăiate.
- Montarea tablei trebuie organizată astfel încât să se circule cât mai puțin pe foile deja fixate. Există riscul deteriorării peliculei de lac. Dacă este necesar acest lucru, se va pași pe fundul valului, astfel încât să nu cauzați deformări ale suprafeței tablei și aveți grijă ca, pe tălpi, să nu se afle resturi de la tăierea și prelucrarea tablei. Așchiile rezultate din tăierea tablei, înnipate în suprafața încălzirilor, vor zgăria pelicula de lac în timpul mersului pe tablă. Se recomandă utilizarea unor încălziri cu tălpi moi.

Nerespectarea recomandărilor de mai sus poate determina respingerea eventualelor reclamații.

Dacă aveți întrebări, vă rugăm să ne contactați la nr. de telefon:
018 26 85 200 sau serwis@blachotrapez.eu

CONDIȚII DE GARANȚIE

Garanția este valabilă doar cu număr și semnătura vânzătorului. Garanția este valabilă în Republica Polonă și în țările cu condiții climatice apropiate, cu următoarele condiții:

- Montarea tablei a fost realizată conform normelor și tehnicii de construcție poloneze. Nu se acordă garanție pentru tabla a cărei montare a fost realizată la o distanță mai mică de 5 km de țărmul mării.
- Montarea a fost efectuată în termen de 3 luni de la data cumpărării.
- Transportul, depozitarea, întreținerea și montarea au avut loc conform destinației produselor și recomandărilor producătorului, în condiții de mediu normale.
- Deteriorările apărute sunt exclusiv o consecință a unui defect calitativ al produsului și nu rezultă din uzura normală. Focarele de coroziune vor fi protejate imediat cu un strat de vopsea de protecție.
- Tabla nu se află în contact cu obiecte corodate, substanțe chimice sau fum agresiv, cupru sau apă care se scurge de pe suprafețe acoperite cu cupru.
- Nu s-au produs distrugerii ca urmare a transportului defectuos, tăierii sau montării tablei cu unelte necorespunzătoare, creșterii biologice (de exemplu mușchi, alge), incendiilor și altor evenimente de forță majoră, deteriorărilor mecanice, actelor de terorism etc.
- Partea care face obiectul reclamației reprezintă minimum 5% din suprafața foii de tablă defectuoasă.
- Nu este inclusă în garanție partea interioară a tablei, din considerente tehnice și tehnologice.
- Înclinația minimă a acoperișului sau a altei suprafețe acoperite cu tablă trapezoidală este de 9°, cu tablă tip țigla – de 14°. Construcția trebuie să asigure o evacuare fără obstacole a apei de ploaie.
- Nu sunt incluse în garanție modificările de luciu, modificările de nuanță și intensitate a culorii, murdărirea de praf și funingine, nici murdăririle de proveniență atmosferică. Calitatea aspectului estetic va fi evaluată după curățarea cu apă. Este permisă îmbătrânirea nuanțelor ca efect al expunerii la condițiile exterioare.
- Temperatura permisă de lucru pe durata prelucrării tablei este de cel puțin 10°C în cazul prelucrării cu unelte și de cel puțin 5°C în cazul prelucrării manuale.
- Toate marginile tăiate trebuie să fie protejate în mod corespunzător. Nu sunt incluse în garanție coroziunea și micile exfolieri pe marginile tăiate (inclusiv cele din fabricație). Acestea reprezintă așa-numita deformare de coroziune a marginilor tăiate.
- În cazul suprafețelor suport din lemn, la montare au fost folosite șuruburi care respectă normele internaționale și calitate și tablă plată și accesorii furnizate de firma BLACHOTRAPEZ, și nu unele provenite de la alți producători.
- Pentru a-și exprima pretențiile conform prezentei garanții, cumpărătorul trebuie să informeze firma BLACHOTRAPEZ în scris cu privire la apariția defectului în termen de 14 zile de la data observării acestuia, în caz contrar garanția este pierdută.
- Responsabilitatea firmei BLACHOTRAPEZ conform garanției cuprinde exclusiv livrarea către Beneficiar, de către BLACHOTRAPEZ, a unui produs fără defecte sau restituirea prețului de vânzare al produsului defectuos (ținând seama de perioada scursă de la producerea tablei), cu returnarea simultană a produsului defectuos de către Beneficiar. Modul de soluționare a reclamației rămâne la alegerea BLACHOTRAPEZ. Alte pretenții sunt excluse, în limitele prevăzute de lege.
- Firma BLACHOTRAPEZ nu răspunde pentru nicio pagubă directă sau indirectă, nici pentru daunele suplimentare rezultate în urma defectului la care se referă garanția. Pretențiile Beneficiarului cu privire la alte daune apărute după predarea produsului ca urmare a unui defect fizic, precum și daunele apărute în produsul în sine sunt excluse.
- În termen de 30 de zile de la data efectuării reclamației, firma BLACHOTRAPEZ își va prezenta, printr-o scrisoare sau telefonic, poziția cu privire la acceptarea reclamației, modul și regulile de soluționare a acesteia, iar în cazul neacceptării reclamației, va prezenta clientului motivele acestei decizii.
- Acordarea Garanției exclude aplicarea prevederilor art. 560 și următoarele din Codul Civil cu privire la garanție. Garanția pentru produsele de consum vândute nu exclude, nu limitează, nici nu suspendă drepturile Cumpărătorului rezultate din neconformitatea produsului cu contractului.
- Condiția necesară pentru a beneficia de garanție constă în returnarea, de către Cumpărător, a cuponului de retur al acesteia în termen de 14 zile de la data încheierii montării (însă în cel mult 3 luni de la data cumpărării). Cumpărătorul este obligat să trimită cuponul cu scrisoare recomandată cu confirmare de primire pe adresa: BLACHOTRAPEZ Spolka z o.o., 34-700 Rabka – Zdroj, str. Kilinskiego nr. 49a și să păstreze confirmarea de trimitere, precum și certificatul de garanție și documentul de cumpărare pe întreaga perioadă a garanției. Absența vreunui dintre documentele menționate sau completarea incorectă a acestora de către cumpărător constituie un motiv pentru respingerea de către BLACHOTRAPEZ a pretențiilor exprimate în baza

