



 **BLACHOTRAPEZ**

КАТАЛОГ ТОВАРОВ





Инновации. Высочайшее качество продукции, создание новых промышленных образцов - это ключевые аспекты развития компании BLACHOTRAPEZ, а также ценности, которые на протяжении многих лет определяют ритм ежедневной работы наших специалистов. На основании более чем 40-летнего опыта и лидерства в производстве кровельных и фасадных покрытий в Польше, мы гарантируем высочайшее качество производственного процесса. Наши специалисты позаботятся о том, чтобы работа была выполнена качественно, начиная со стадии проектирования, путем выбора материалов и колористики, и заканчивая производством и монтажом кровли.

Кровельные материалы BLACHOTRAPEZ - это точность каждой детали и высокое качество, подтвержденное письменной шестидесятилетней гарантией. За высоким уровнем репутации фирмы BLACHOTRAPEZ в том числе и качество сырья - компания сотрудничает только с лучшими поставщиками и является генеральным дистрибьютором высококачественных покрытий сталелитейного завода ThyssenKrupp.

Все это позволяет воплотить Вашу мечту об идеальном доме. Мечту о доме с красивой, прочной крышей, которая обеспечит безопасность и комфорт для всей Вашей семьи.

О КОМПАНИИ	03
МЕТАЛЛОЧЕРЕПИЦА	05
TREND	06
ESTIMA	08
ENIGMA	10
GERMANIA	12
GERMAN	14
TALIA	16
DIAMENT	18
KINGAS	20
JANOSIK	22
КРОВЕЛЬНЫЕ ПАНЕЛИ	25
Terrano	26
T-Panel	28
High-Tech	30
Retro 25, Retro 38	32
ТРАПЕЦИЕВИДНЫЙ ПРОФИЛЬ	35
T-7/T-7 PRO, T-14+, T-18	36
T-18+, T-20+	37
T-35+	41
T-50, T-55	43
МЕТАЛЛИЧЕСКИЕ ШТАКЕТНИКИ	44
КОЛОРИСТИКА	46
СЫРЬЁ	48
ИННОВАЦИИ	54
ДОБОРНЫЕ ЭЛЕМЕНТЫ	55
ТРАНСПОРТ	56



Металлочерепица

ЛЁГКОЕ КРОВЕЛЬНОЕ ПОКРЫТИЕ

Металлочерепица - это универсальное кровельное покрытие, которое отлично вписывается в любой архитектурный ансамбль. Его часто выбирают клиенты, как для новых зданий и сооружений, так и для реконструкции старых построек. Бесспорным преимуществом металлочерепицы является её исключительная легкость. Вес 1 м² листа составляет 4-4,5 кг, т.е. почти в 10 раз меньше, чем вес традиционной керамической черепицы. Легкое покрытие не перегружает и не нарушает конструкцию здания.

Именно благодаря всему этому, металлочерепица является одними из наиболее часто используемых кровельных материалов для жилых, религиозных, сельскохозяйственных и общественных зданий. Продукты из нашего портфолио разработаны по классическому образцу черепицы. Они сочетают в себе традиции и современность.

Благодаря полностью автоматизированному процессу производства, который позволяет резать листовую металл нужной длины, мы можем реализовать самые необычные заказы, при одновременном снижении количества отходов.

Мы предлагаем металлочерепицу более чем десяти цветов с покрытием из полиэстера, PLADUR® EcoProtect от завода Thyssenkrupp, алюминия, а также. Комплексная система элементов отделки, фурнитуры, плоских листов, элементов уплотнения и крепежных деталей обеспечивают высокое качество и плотность покрытия.



ТЕХНИЧЕСКИЕ ХАРАКТЕРИСТИКИ

Габаритная ширина	~1215 mm
Полезная ширина	1165 mm
Толщина профиля (сталь)	0,5 mm
Минимальная длина листа	720 mm
Высота волны	30 mm
Длина модуля	350 mm
Глубина профиля	10 mm
Длина волны	233 mm

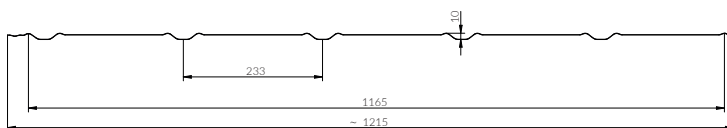
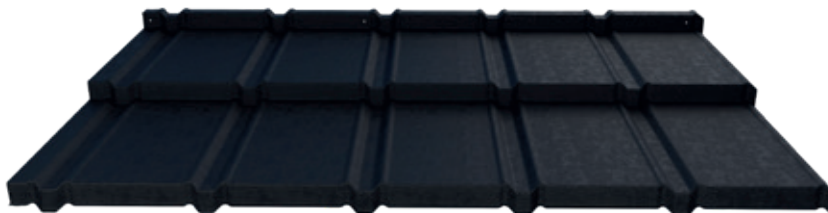

НОВИНКА

Варианты покрытий на выбор:



Pladur® Wrinkle Mat



Pladur® Relief IceCrystal



Poliester Standard (MAT)



SUPERIOR HB

СОВРЕМЕННОСТЬ ВНЕ ВРЕМЕНИ

Плоская металлическая черепица Trend разработана с заботой о мельчайших деталях. С одной стороны - это изменение трендов, которые вписываются в современные архитектурные структуры, с другой стороны - это вневременная плоская поверхность. Скромная элегантность и нетрадиционный характер создают сочетание, которым будут восхищаться даже самые требовательные клиенты. Это безошибочная точность выполнения и безупречный вид.

ВСЕСТОРОННЕЕ ПРИМЕНЕНИЕ

Trend - это экономное и практичное решение. Простая система монтажа - вот только одно из многочисленных преимуществ. Позитивное влияние на экономичность продукта имеет низкий профиль, гарантирующий широкую поверхность покрытия. Возможности, которых не видно на первый взгляд, удивляют уже на этапе проектирования. Позвольте увлечь себя идеально плоской и гармоничной формой со всесторонним применением.



thyssenkrupp



estima

ТЕХНИЧЕСКИЕ ХАРАКТЕРИСТИКИ

Габаритная ширина	~1191 мм
Полезная ширина	1157 мм
Толщина профиля (сталь)	0,5 мм
Толщина профиля (алюминий)	0,6 мм
Минимальная длина листа	720 мм
Максимальная длина листа	4920 мм
Высота волны	35 мм
Шаг волны	350 мм
Длина волны	289 мм

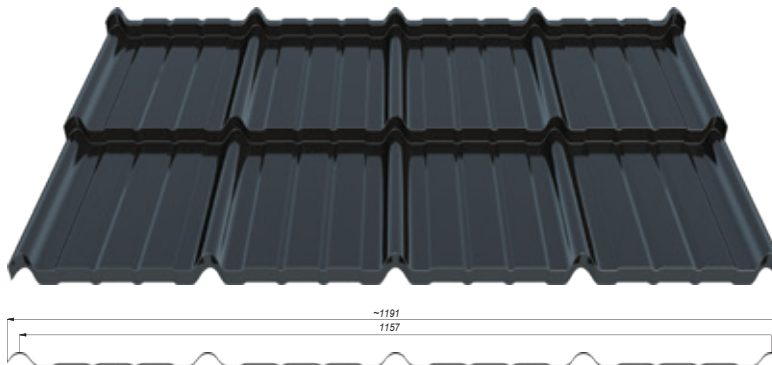

Варианты покрытий на выбор:



Pladur® Wrinkle Mat



Pladur® Relief IceCrystal



SUPERIOR HB



Super Polyester R-MAT



Poliester Standard (RAL/MAT)



Алюминий STUCCO /МАТОВЫЙ



Pladur® Wrinkle Mat Plus

ИЗ УВАЖЕНИЯ К ИННОВАЦИЯМ

ESTIMA - это новая, симметрично плоская металлочерепица, изготовленная из материалов, гарантирующих безопасность и комфорт. Создана для самых требовательных клиентов. Доступна в широкой цветовой гамме и в различных покрытиях, благодаря чему отличается широкими конфигурационными возможностями. В зависимости от вида защитного покрытия, производитель предоставляет гарантию на продукт до 60 лет. При встрече с моделью ESTIMA невольно возникает впечатление солидности. Продукт идеален как для простых, так и для более сложных кровельных конструкций.

ESTIMA

Материалы, используемые для изготовления металлочерепицы модели ESTIMA, обеспечивают защиту вашего дома на долгие годы при любых погодных условиях.

Высота волны составляет 35 мм, а длина модуля - 350 мм. Такая конструкция металлочерепицы обладает исключительной жесткостью и создает интересную форму. Доступность продукта в модульном варианте - это гарантия эффективной транспортировки и более удобного монтажа.





ТЕХНИЧЕСКИЕ ХАРАКТЕРИСТИКИ

Габаритная ширина	~1176 мм
Полезная ширина	1100 мм
Толщина профиля (сталь)	0,5 мм
Толщина профиля (алюминий)	0,6 мм
Минимальная длина листа	720 мм
Максимальная длина листа	5970 мм
Высота волны	30 мм
Шаг волны	350 мм
Длина волны	220 мм

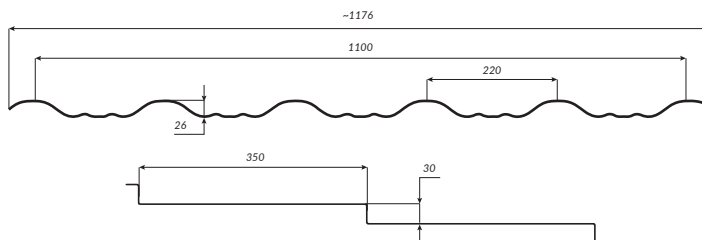

Отсканируйте код QR, чтобы увидеть 3D-модель

Варианты покрытий на выбор:



Pladur® Wrinkle Mat



Pladur® Relief IceCrystal



SUPERIOR HB



Poliester Standard (RAL/MAT)



60 Pladur® Wrinkle Mat Plus



Super Poliester R-MAT



Алюминий STUCCO /МАТОВЫЙ

ENIGMA

Модель Enigma способна удивить, даже если Вы готовы к сюрпризам. Первое удивление вызывает сочетание классики с современностью. Благодаря гофрированию по системе SPS в сочетании с покрытием Pladur Wrinkle Mat потребители получают до 60 лет письменной гарантии. Симметричный профиль Enigma уникален и становится особенно привлекательным в черном и кирпично-красном цветах. Модель Enigma была разработана с учетом пожеланий самых требовательных кровельщиков. Благодаря своей симметрии, она универсальна в укладке.

РАСШИФРОВАННЫЙ КОД СОВЕРШЕНСТВА

Инновационная технология придания листам металлочерепицы жёсткости путём формирования нижней полки в сочетании с остальными свойствами привели к тому, что на сегодняшний день этот продукт практически не имеет конкурентов на рынке.





GERMANIA
simetric



ТЕХНИЧЕСКИЕ ХАРАКТЕРИСТИКИ

Габаритная ширина	~1215 мм
Полезная ширина	1120 мм
Толщина профиля (сталь)	0,5 мм
Толщина профиля (алюминий)	0,6 мм
Минимальная длина листа	720 мм
Максимальная длина листа	5970 мм
Высота волны	25/30 мм
Длина модуля	350 мм

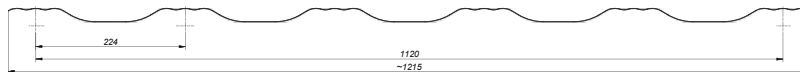

Отсканируйте QR
код, чтобы увидеть
3D-модель

Варианты покрытий на выбор:

 **Алюминий STUCCO /МАТОВЫЙ**



Pladur® Wrinkle Mat



Pladur®
Relief IceCrystal



SUPERIOR HB



Super
Polyester R-MAT



Polyester
Standard (RAL/MAT)



60 Pladur®
Wrinkle Mat Plus

GERMANIA SIMETRIC

Для удовлетворения самых высоких требований наших клиентов мы поддерживаем высокий уровень качества наших продуктов. Высокую репутацию подтверждает также качество сырья, поставляемого лучшими в мире сталелитейными заводами: thyssenkrupp Steel Europe и TATA Steel и U.S. Steel. Именно благодаря использованию в производстве такого сырья, модель металлочерепицы GERMANIA SIMETRIC характеризуется такой высокой стойкостью к истиранию, коррозии и загрязнению. Проектируя модель GERMANIA, мы придали особое значение элегантному дизайну, долговечности и экономичности.

ДОЛГОВЕЧНАЯ И КРАСИВАЯ КРЫША

Этот инновационный и исключительный продукт отличается более высоким профилем и уникальным тройным ребром, придающим модели особый, вневременной характер и нетрадиционный внешний вид. Промышленный образец металлочерепицы GERMANIA SIMETRIC защищен сертификатом Управления по гармонизации, действующим на внутреннем рынке Европейского Союза. № образца: 002495606-0001.

Письменная гарантия на металлочерепицу, в зависимости от типа покрытия, может включать период до 60 лет.



thyssenkrupp



GERMAN
simetric

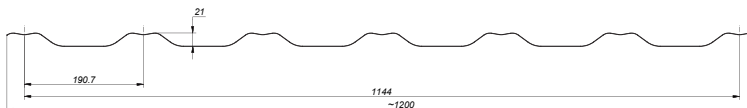
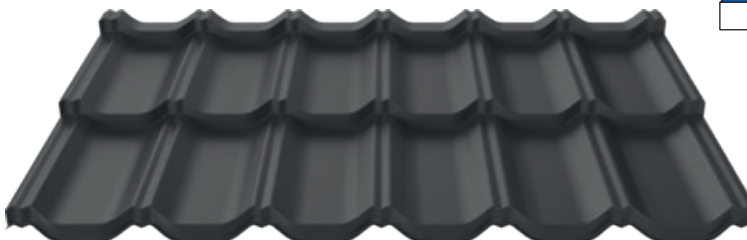

ТЕХНИЧЕСКИЕ ХАРАКТЕРИСТИКИ

Габаритная ширина	~1200 мм
Полезная ширина	1144 мм
Толщина профиля (сталь)	0,5 мм
Толщина профиля (алюминий)	0,6 мм
Минимальная длина листа	720 мм
Максимальная длина листа	5970 мм
Высота волны	30 мм
Длина модуля	350 мм



Отсканируйте QR код, чтобы увидеть 3D-модель

Варианты покрытий на выбор:



Алюминий STUCCO /МАТОВЫЙ



Pladur® Wrinkle Mat



Pladur® Relief IceCrystal



SUPERIOR HB



Super Polyester R-MAT



Poliester Standard (RAL/MAT)



60 Pladur® Wrinkle Mat Plus

GERMAN SIMETRIC

GERMAN SIMETRIC - это симметричная модульная металлочерепица, которую клиенты выбирают за современный и привлекательный внешний вид, а кровельщики - за легкий монтаж. Важным преимуществом GERMAN SIMETRIC является высокое качество сырья – фирма Blachotrapez при производстве использует сталь с немецкого сталелитейного завода thyssenkrupp Steel Europe, морового лидера своей отрасли. Изготовленная из сырья наивысшего качества металлочерепица GERMAN SIMETRIC обладает повышенной устойчивостью к истиранию и загрязнению, а также характеризуется максимально высокой на польском рынке устойчивостью к коррозии.

ТОЧНОСТЬ ИЗМЕРЕНИЯ ВАШЕЙ КРЫШИ

Точность, прочность и классический внешний вид. Так в нескольких словах можно описать металлочерепицу GERMAN SIMETRIC. Теперь даже сложные кровельные конструкции станут надежной защитой для вас и вашей семьи на долгие годы.



thyssenkrupp



TALIA



ТЕХНИЧЕСКИЕ ХАРАКТЕРИСТИКИ

Габаритная ширина	~1210 мм
Полезная ширина	1150 мм
Толщина профиля (сталь)	0,5 мм
Толщина профиля (алюминий)	0,6 мм
Минимальная длина листа	720 мм
Максимальная длина листа	5970 мм
Высота волны	30/35 мм
Длина модуля	350 мм

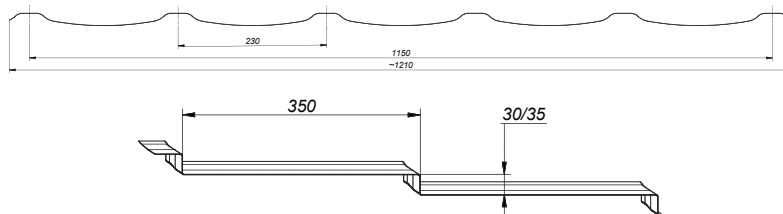

Отсканируйте QR код, чтобы увидеть 3D-модель

TALIA 30/35

Варианты покрытий на выбор:

Алюминий STUCCO /МАТОВЫЙ



Pladur® Wrinkle Mat



Pladur® Relief IceCrystal



SUPERIOR HB



Super Polyester R-MAT



Poliester Standard (RAL/MAT)



60 Pladur® Wrinkle Mat Plus

НОВЫЙ РАЗМЕР КРОВЛИ TALIA 30 И 35 ММ

TALIA 30 мм – это металлочерепица, известная своей тонкой формой. Теперь она также доступна в новой версии с более высокими ребрами - 35мм. Новая TALIA 35 попрежнему имеет красивый внешний вид, теперь с усиленным оригинальным оребрением, что дает дополнительные возможности в создании больших и малых уклонов крыши. Оригинальная отделка нижнего края листа, разрезанного по форме профиля, так называемая 3D-отделка, дополнительно улучшает эстетику внешнего вида изделия.

Мы рекомендуем объединить TALIA с глянцевым покрытием Премиум класса SUPERIOR HB, что гарантирует изысканный визуальный эффект. Для получения максимальной долговечности крыши на протяжении длительного времени, мы рекомендуем TALIA с покрытием Pladur® Wrinkle Mat Plus. Это покрытие толщиной 50 мкм, которое отличается повышенным содержанием цинка и магния. Высокие параметры качества подтверждены сертификатом и письменной 60-летней гарантией производителя. Кроме того, обе модели Talii можно приобрести в любом из покрытий, представленных в предложении BLACHOTRAPEZ.



thyssenkrupp



ТЕХНИЧЕСКИЕ ХАРАКТЕРИСТИКИ

Габаритная ширина	~1150 мм
Полезная ширина	1045 мм
Толщина профиля (сталь)	0,5 мм
Толщина профиля (алюминий)	0,6 мм
Минимальная длина листа	850 мм
Максимальная длина листа	5750 мм
Длина модуля	350 мм
Высота волны	34 мм

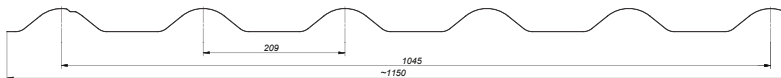

Отсканируйте QR код, чтобы увидеть 3D-модель



ТЕХНИЧЕСКИЕ ХАРАКТЕРИСТИКИ

Габаритная ширина	~1200 мм
Полезная ширина	1120 мм
Толщина профиля (сталь)	0,5 мм
Толщина профиля (алюминий)	0,6 мм
Минимальная длина листа	850/950 мм
Максимальная длина листа	5750 мм
Длина модуля	350/400 мм
Высота волны	22 мм

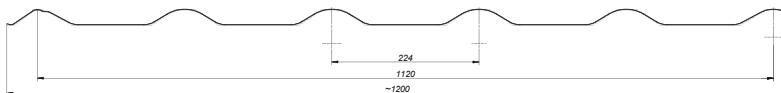

DIAMENT PLUS и DIAMENT ECO PLUS

Традиционный узор металлочерепицы DIAMENT PLUS обеспечивает особый, привлекательный внешний вид поверхности кровли. Эта модель была разработана таким образом, чтобы максимально плотно прилегать и свести к минимуму количество отходов листового металла.

Hydrocontrol



Отсканируйте QR код, чтобы увидеть 3D-модель

Варианты покрытий на выбор:



Pladur® Wrinkle Mat



Pladur® Relief IceCrystal



SUPERIOR HB



Poliester Standard mat INNOVA



Poliester Standard (RAL/MAT)



Pladur® Wrinkle Mat Plus



Алюминий STUCCO /МАТОВЫЙ



Super Poliester R-MAT



thyssenkrupp



ТЕХНИЧЕСКИЕ ХАРАКТЕРИСТИКИ

Габаритная ширина	~1195 мм
Полезная ширина	1100 мм
Толщина профиля (сталь)	0,5 мм
Толщина профиля (алюминий)	0,6 мм
Минимальная длина листа	810/910 мм
Максимальная длина листа	5750 мм
Длина модуля	350/400 мм
Высота волны	23 мм

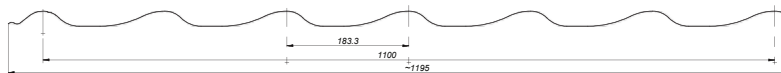

Отсканируйте код QR, чтобы увидеть 3D-модель



ТЕХНИЧЕСКИЕ ХАРАКТЕРИСТИКИ

Габаритная ширина	~1195 мм
Полезная ширина	1120 мм
Толщина профиля (сталь)	0,5 мм
Толщина профиля (алюминий)	0,6 мм
Минимальная длина листа	850 мм
Максимальная длина листа	5750 мм
Длина модуля	350 мм
Высота волны	22 мм

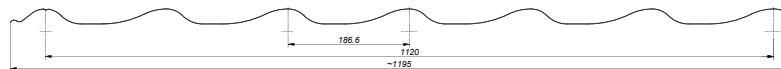

KINGAS и KINGAS ECO PLUS

Металлочерепица KINGAS и KINGAS ECO PLUS является элегантным, легким кровельным покрытием, которое характеризуется привлекательным узором, напоминающим нежные волны. Лучше всего подходит для жилых, религиозных, сельскохозяйственных и общественных зданий.



Отсканируйте код QR, чтобы увидеть 3D-модель

Варианты покрытий на выбор:



Pladur® Wrinkle Mat



Pladur® Relief IceCrystal



SUPERIOR HB



Poliester Standard mat INNOVA



Алюминий STUCCO /MATОВЫЙ



Super Polyester R-MAT



Poliester Standard (RAL/MAT)



Pladur® Wrinkle Mat Plus



thyssenkrupp



ТЕХНИЧЕСКИЕ ХАРАКТЕРИСТИКИ

Габаритная ширина	~1222 мм
Полезная ширина	1180 мм
Толщина профиля (сталь)	0,5 мм
Высота оребрения	35 мм
Длина модуля	380 мм
Высота профиля	6 мм

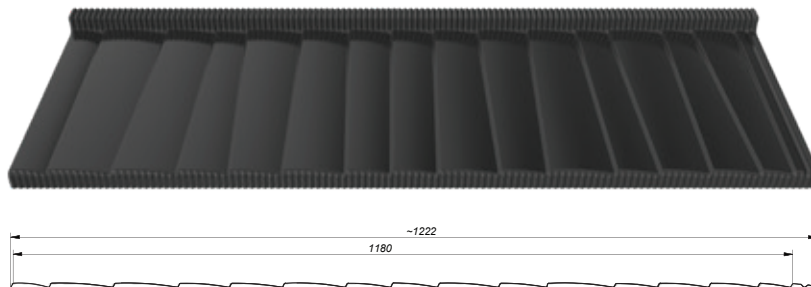

Отсканируйте код QR, чтобы увидеть 3D-модель

Варианты покрытий на выбор:



Pladur®
Relief Wood



МЕТАЛЛИЧЕСКИЙ ГОНТ JANOSIK

Металлический гонт JANOSIK - это инновационный продукт с уникальным дизайном. Его форма, текстура и композиция точно имитирует деревянный гонт. Такой эффект удалось получить благодаря использованию инновационных технологических решений и производству материала PLADUR Relief WOOD. В основе PLADUR Relief WOOD рельеф древесины, который идеально имитирует её структуру, создавая на крыше отличный визуальный эффект. Высококачественная немецкая сталь, используемая для производства JANOSIK, поставляется известной компанией ThyssenKrupp Steel Europe - лидера мирового рынка. Благодаря тому, что стальная основа защищена смесью цинка и магния, покрытие характеризуется повышенной прочностью, а срок его службы заметно увеличивается.

ТРАДИЦИОННЫЙ ВИД ДЕРЕВА В СТАЛЬНОЙ ФОРМЕ

Невероятный внешний вид продукта был достигнут за счет добавления текстурных и лакокрасочных покрытий. Минимум 36 микрон гарантируют исключительную долговечность лакокрасочного покрытия. Металлический гонт JANOSIK устойчив к коррозии, истиранию, загрязнению и УФ-излучению. В отличие от деревянного гонта, этот тип материала не требует частого и дорогостоящего обслуживания, что делает его более функциональным. Низкий профиль обеспечивает увеличение кроющей способности, что повышает экономическую эффективность продукта. Возможность укладки материала с обеих сторон позволяет просто и быстро смонтировать металлический гонт JANOSIK.

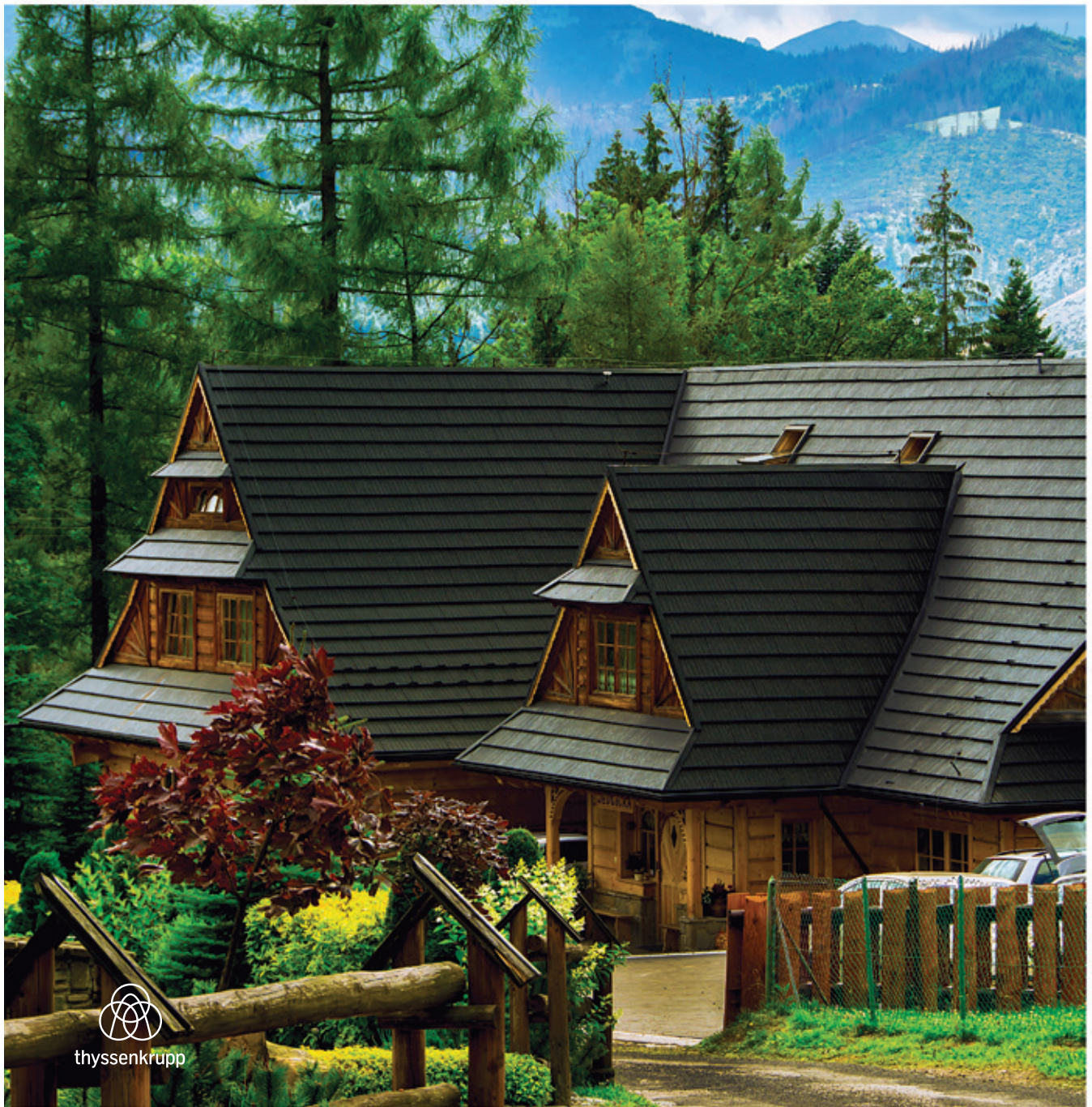

thyssenkrupp

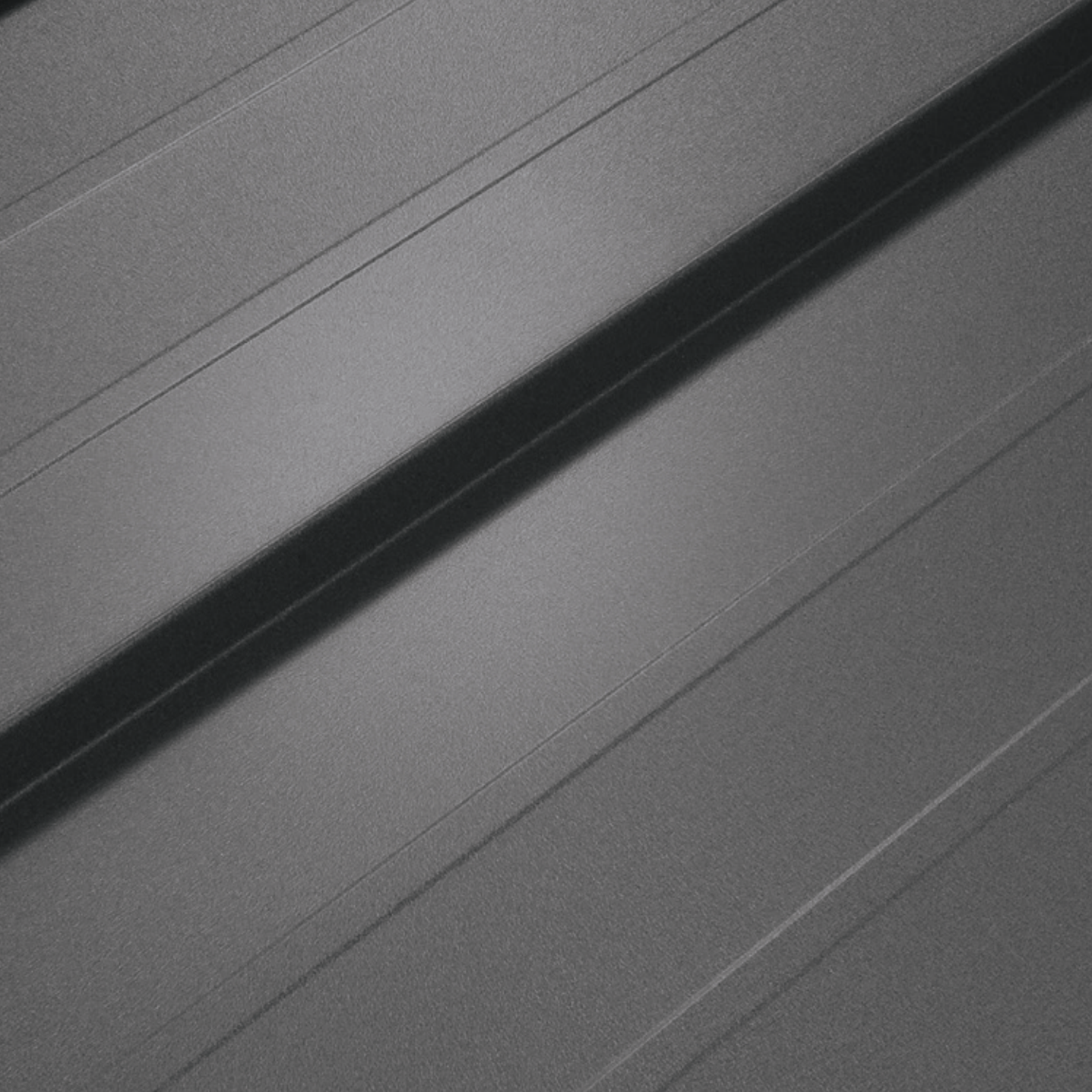



Кровельные панели

КЛАССИЧЕСКИЙ ВНЕШНИЙ ВИД И СОВРЕМЕННАЯ ФОРМА

Кровельные панели со стоячим фальцем — это решение, относящееся к традиционному покрытию «фальц». Классика в измененной форме, прямолинейность, легкость и простота монтажа. В зависимости от планируемого эффекта можно выделить традиционный стиль здания или подчеркнуть его современный характер.



TERRANO



ТЕХНИЧЕСКИЕ ХАРАКТЕРИСТИКИ

Габаритная ширина	~316* / ~525 mm
Полезная ширина	281* / 495 mm
Толщина профиля (сталь)	0,5 mm
Толщина профиля (алюминий)	0,6 mm*
Высота фальца	28 mm
Высота "клик"	30,5 mm
Минимальная длина листа	1400 mm
Максимальная длина листа	8000 mm

*Недоступна в версии с системой IZO

Hydrocontrol

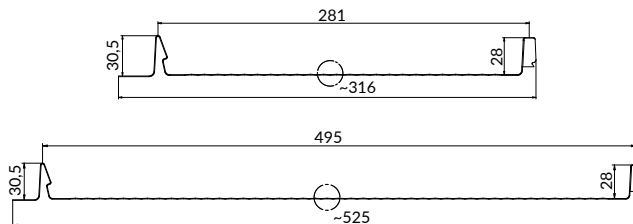

Доступная отделка:

G Гладкая **P** Штамповка **M** Мини-волна*2 **N** Нано-волна*2

Варианты покрытий:



Pladur® Wrinkle Mat



Pladur® Relief IceCrystal



Pladur® Relief Textured Wood



60 Pladur® Wrinkle Mat Plus



SUPERIOR HB



Super Polyester R-MAT



Алюминий STUCCO /МАТОВЫЙ



Poliester Standard (RAL/MAT)

*Недоступна в версии с системой IZO

*Недоступно с покрытием Aluminium STUCCO

ДОПОЛНИТЕЛЬНЫЕ ОПЦИИ:

- Оребрение
- Вырезы - вариант выреза под загиб
- Вырез с загибом - вариант загиба к начальной полосе

СОВЕРШЕННЫЙ ПРОДУКТ

Приятный для глаз визуальный эффект - это заслуга технологии защёлкивающегося замка, который обеспечивает эстетичное соединение двух панелей. Дополнительно применение технологии мини-волны и нано-волны привело к тому, что Terrano отражает световые лучи, а эффект «волнистости», вызванный напряжениями и небольшими неровностями поверхности, менее заметен. Продукт является совершенным в любой мелочи - это также оптимальная высота гребня прямоугольной формы, которая придаёт кровельному покрытию элегантный и современный вид.

TERRANO IZO - ЕЩЁ БОЛЬШЕ ВОЗМОЖНОСТЕЙ

Предложение компании «Blachotrapez» включает в себя единственную из доступных на польском рынке - инновационную систему IZO. Одним из множества преимуществ системы является повышенная твёрдость панели, благодаря чему покрытие сохраняет свою безупречную форму. Кроме того, панели со специальной подкладкой нагреваются более равномерно. IZO - это также ряд эксплуатационных преимуществ. Обеспечьте себе акустический комфорт - система минимизирует шум и устраняет вибрирование панели, что подтверждают лабораторные исследования. Спокойствие и гармония внутри Вашего дома.



thyssenkrupp



T-PANEL

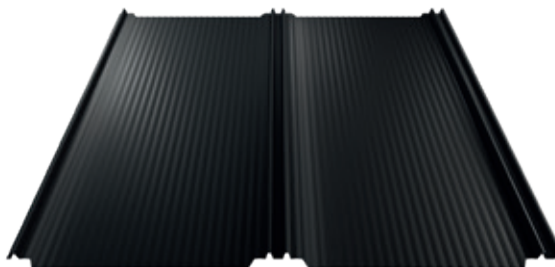

ТЕХНИЧЕСКИЕ ХАРАКТЕРИСТИКИ

Габаритная ширина	~1100 mm
Полезная ширина	1063 mm
Толщина профиля (сталь)	0,5 mm
Толщина профиля (алюминий)	0,6 mm
Глубина профиля	25 mm
Максимальная длина	8000 mm

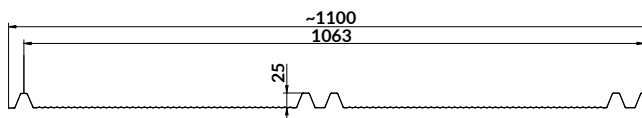

НОВИНКА

Доступность покрытий с отделкой «нановолна»:



Pladur® Wrinkle Mat



Pladur® Relief IceCrystal



Pladur® Relief Textured Wood



Pladur® Wrinkle Mat Plus



SUPERIOR HB



Super Poliester R-MAT



Алюминий STUCCO /МАТОВЫЙ



Poliester Standard (RAL/MAT)



Poliester Standard mat INNOVA

*Доступен только с отделкой гладкой поверхностью

T-Панель «СКРОЕНА» ПО ВАШИМ ПОТРЕБНОСТЯМ

Продукт с оригинальным внешним видом соединения кровельной панели и трапециевидного листа. T-Панель - это кровельное покрытие, отвечающее не только функциональным, но также эстетическим и архитектурным нормам. «Скроенная» с учетом потребностей современного клиента, она прекрасно впишется в окружающую архитектуру.

ИДЕАЛЬНАЯ ОТДЕЛКА ПОВЕРХНОСТИ

Двойные тиснения в форме низкой трапеции имитируют шов с защелкой, благодаря чему видимость шурупов сводится к минимуму. Дополнительно, соединение оптически скрывает винты, находящиеся между двумя трапециями, обеспечивая идеальную отделку поверхности. Доступна, среди прочего, в покрытиях класса PREMIUM с самой длинной доступной на рынке письменной гарантией до 60 лет. Это залог технической и эстетической долговечности кровли.





PANELTM
HIGH-TECH

ТЕХНИЧЕСКИЕ ХАРАКТЕРИСТИКИ

Габаритная ширина	~528 мм
Полезная ширина	488 мм
Толщина профиля (сталь)	0,5 мм
Высота фальца	32 мм
Высота „klik“	27,5 мм
Максимальная длина листа	8000 мм

Hydrocontrol

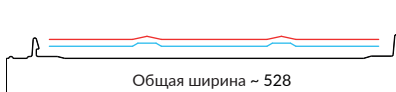
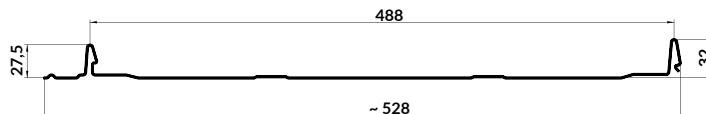

ДОПОЛНИТЕЛЬНЫЕ ОПЦИИ:

- Вырезы - вариант выреза под загиб
- Вырез с загибом - вариант загиба к начальной полосе

Варианты покрытий:



Pladur®
Wrinkle Mat



Pladur®
Relief Textured Wood



Pladur®
Wrinkle Mat Plus



Pladur®
Relief IceCrystal



Super
Polyester R-MAT



Poliester Standard
mat INNOVA

ПАНЕЛЬ HIGH-TECH

Панель HIGH-TECH - это лучший пример того, что технологические инновации в каждой сфере позволяют воплотить в жизнь любые требования и пожелания. Это результат современной кооперации кровельщиков, лидеров рынка и экспертов компании BLACHOTRAPEZ. Она по-новому определяет понятие формы кровельной панели со стоячим фальцем. Это наиболее продвинутая технология из доступных на рынке - она отвечает требованиям кровельщиков, архитекторов, а также инвесторов, которые реализуют смелые футуристические проекты.

**УСОВЕРШЕНСТВОВАННАЯ
ФУНКЦИОНАЛЬНОСТЬ ОБРАЗЦА**

Наружный кляммерный защёлкивающийся замок имеет специальный профиль и оптимальную высоту, что облегчает монтаж. Его конструкция минимизирует напряжение листового металла. Это новейшая технология кляммерных замков из доступных на рынке. Кроме того, специальный подъем на защёлкивающихся замках, обеспечивает равномерное прилегание плоской поверхности панели к подложке.

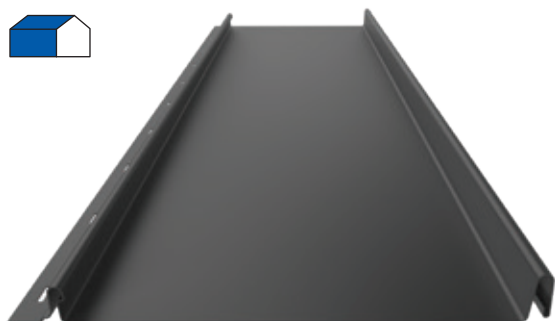

PANEL RETRO
25

Высота фальца 25 мм
 Полезная ширина 521/309/209
 Габаритная ширина ~554/~340/~239
 Толщина профиля (сталь) 0,5 мм
 Толщина профиля (алюминий) 0,6 мм
 Длина листа max 8000 мм
 min 1400 мм

Hydrocontrol

Варианты покрытий на выбор:



Отсканируйте QR код, чтобы увидеть 3D-модель



Pladur® Wrinkle Mat



Poliester Standard mat INNOVA



Pladur® Relief IceCrystal



Poliester Stand. (RAL/MAT)



Pladur® Relief Wood



Алюцинк



Pladur® Wrinkle Mat Plus



SUPERIOR HB



Алюминий STUCCO / MATОВЫЙ



Super Polyester R-MAT

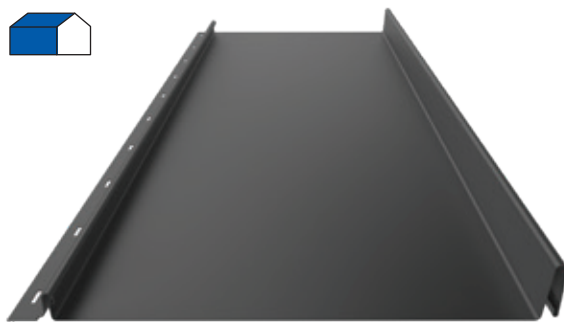
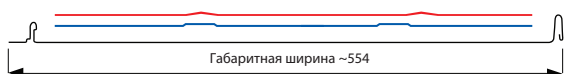
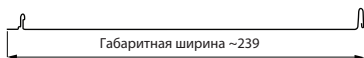

PANEL RETRO
38

Высота фальца 38 мм
 Полезная ширина 498/284
 Габаритная ширина ~529/~315
 Толщина профиля (сталь) 0,5 мм
 Толщина профиля (алюминий) 0,6 мм
 Длина листа max 8000 мм
 min 1400 мм

Hydrocontrol

Варианты покрытий на выбор:



Отсканируйте QR код, чтобы увидеть 3D-модель



Pladur® Wrinkle Mat



Poliester Standard mat INNOVA



Pladur® Relief IceCrystal



Poliester Stand. (RAL/MAT)



Pladur® Relief Wood



Алюцинк



Pladur® Wrinkle Mat Plus



SUPERIOR HB



Алюминий STUCCO / MATОВЫЙ



Super Polyester R-MAT

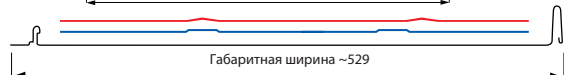

ДОПОЛНИТЕЛЬНЫЕ ОПЦИИ:

- Оребрение
- Вырезы - вариант выреза под загиб
- Вырез с загибом - вариант загиба к начальной полосе



thyssenkrupp





Трапециевидные профили

ТРАДИЦИОННОЕ ПОКРЫТИЕ КРЫШ И ФАСАДОВ

Трапециевидный профиль - это уникальный продукт благодаря своей выразительной форме и простоте. Это универсальный и экономичный материал для быстрого покрытия как кровли, так и фасада.

Он позволяет создавать эффектные конструкции, которые часто ломают традиционное представление по отделке кровли и фасада. Дизайнеры часто выбирают трапециевидный профиль в качестве материала для кровли промышленных объектов и общественных зданий. Всё чаще частные владельцы решают использовать при строительстве дома трапециевидное покрытие, благодаря тому, что оно отлично смотрится на зданиях с современной минималистичной архитектурой и проэкологичным стилем.

Трапециевидный профиль в первую очередь практичен. Широкий диапазон толщины листа (0,5 мм - 1,25 мм), возможность нарезки под индивидуальный размер и богатая цветовая гамма предоставляют неограниченные возможности применения такого типа покрытия. Важное преимущество данного покрытия - это его жесткость и прочность благодаря высоте профиля.

Для малых и средних зданий идеальными будут трапециевидные профили: T7/T7 PRO, T14+, T18, T18+, T20+, T35, T35+, T50 и T55. В крупных коммерческих зданиях, таких как, например, производственные цеха, используют T50 и T55.

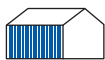

T-7/T-7 PRO

ТЕХНИЧЕСКИЕ ХАРАКТЕРИСТИКИ

Габаритная ширина	~1200 мм
Полезная ширина	1177 мм
Толщина листа (сталь)	0,5 мм
Толщина листа (алюминий)	0,6 мм*
Максимальная длина листа	6 пм

* Недоступно с перфорацией

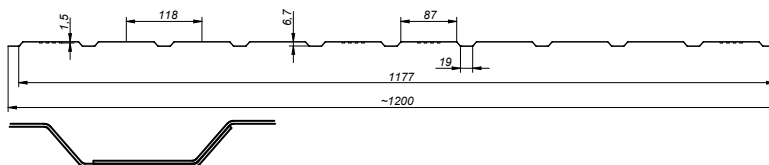
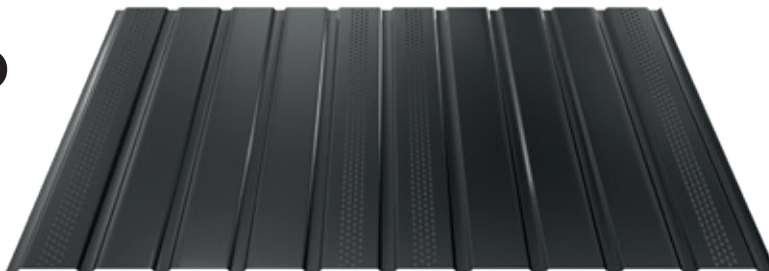

Варианты покрытий на выбор:



* Недоступно с перфорацией

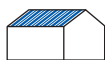

T-14+

ТЕХНИЧЕСКИЕ ХАРАКТЕРИСТИКИ

Габаритная ширина	~1149 мм
Полезная ширина	1111 мм
Толщина листа (сталь)	0,5-0,7 мм
Толщина листа (алюминий)	0,6 мм
Максимальная длина листа	8 пм

Hydrocontrol



Отсканируйте QR код, чтобы увидеть 3D-модель

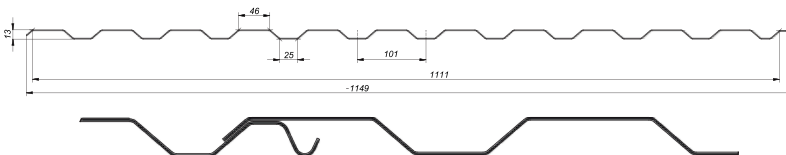
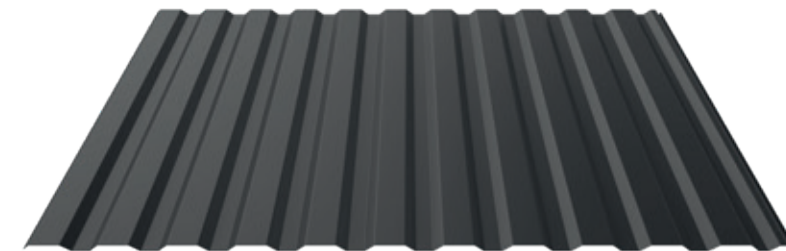

Варианты покрытий на выбор:



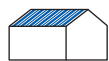

T-18

ТЕХНИЧЕСКИЕ ХАРАКТЕРИСТИКИ

Габаритная ширина	~1160 мм
Полезная ширина	1123 мм
Толщина листа (сталь)	0,5–0,75 мм
Толщина листа (алюминий)	0,6 мм
Максимальная длина листа	10 пм



Отсканируйте QR код, чтобы увидеть 3D-модель

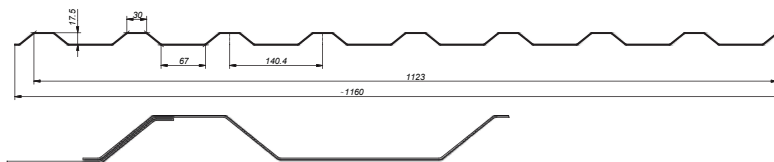
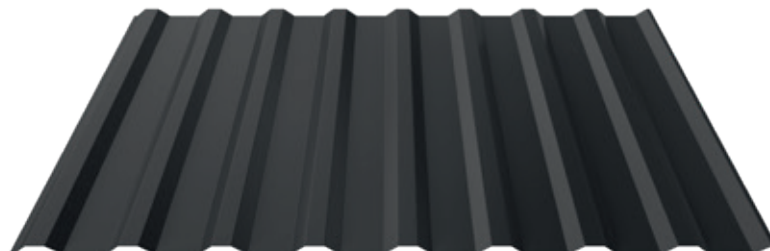

Варианты покрытий на выбор:



Polyester RAL древоподобный 0,5 INNOVA Polyester Standard mat Алюминий STUCCO /МАТОВЫЙ

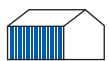

T-18

ТЕХНИЧЕСКИЕ ХАРАКТЕРИСТИКИ

Габаритная ширина	~1160 мм
Полезная ширина	1123 мм
Толщина листа (сталь)	0,5–0,75 мм
Толщина листа (алюминий)	0,6 мм
Максимальная длина листа	10 пм



Отсканируйте QR код, чтобы увидеть 3D-модель

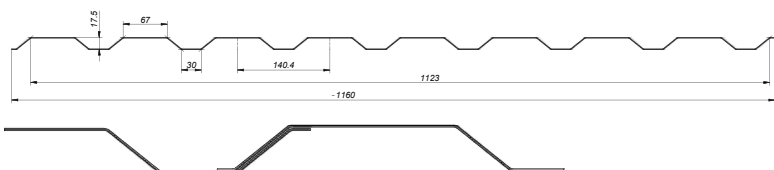
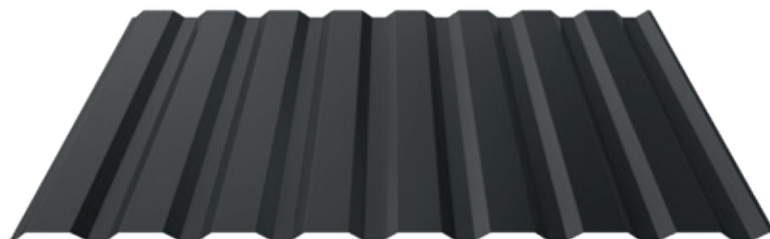

Варианты покрытий на выбор:



Polyester RAL древоподобный 0,5 INNOVA Polyester Standard mat Алюминий STUCCO /МАТОВЫЙ

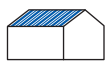

T-18+

ТЕХНИЧЕСКИЕ ХАРАКТЕРИСТИКИ

Габаритная ширина	~1173 мм
Полезная ширина	1127 мм
Толщина листа (сталь)	0,5-0,75 мм
Толщина листа (алюминий)	0,6 мм
Максимальная длина листа	12 пм

Hydrocontrol



Отсканируйте QR код, чтобы увидеть 3D-модель

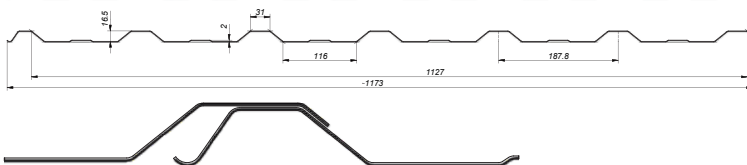
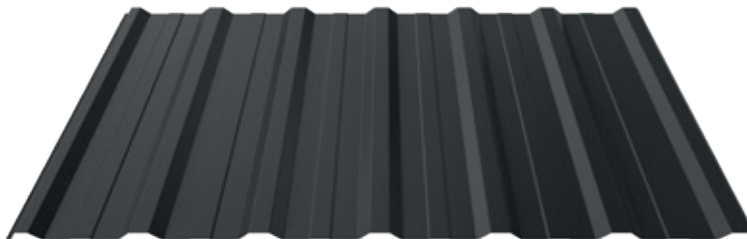

Варианты покрытий на выбор:

- Pladur® Wrinkle Mat
- Pladur® Relief IceCrystal
- SUPERIOR HB
- Poliester Standard (RAL/MAT)
- Poliester RAL древоподобный 0,5
- IN Poliester Standard mat INNOVA
- 60 Pladur® Wrinkle Mat Plus
- Алюцинк
- Super Poliester R-MAT
- Алюминий STUCCO /МАТОВЫЙ

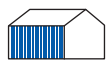

T-18+

ТЕХНИЧЕСКИЕ ХАРАКТЕРИСТИКИ

Габаритная ширина	~1173 мм
Полезная ширина	1127 мм
Толщина листа (сталь)	0,5-0,75 мм
Толщина листа (алюминий)	0,6 мм
Максимальная длина листа	12 пм

Hydrocontrol



Отсканируйте QR код, чтобы увидеть 3D-модель

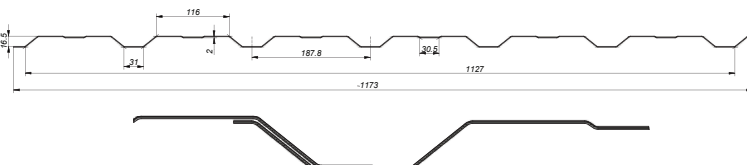
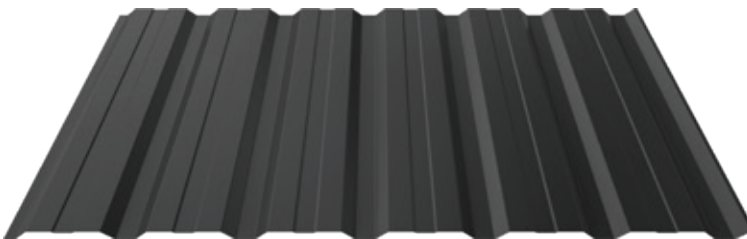

Варианты покрытий на выбор:

- Pladur® Wrinkle Mat
- Pladur® Relief IceCrystal
- SUPERIOR HB
- Poliester Standard (RAL/MAT)
- Poliester RAL древоподобный 0,5
- IN Poliester Standard mat INNOVA
- 60 Pladur® Wrinkle Mat Plus
- Алюцинк
- Super Poliester R-MAT
- Алюминий STUCCO /МАТОВЫЙ

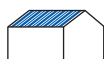

T-20+

ТЕХНИЧЕСКИЕ ХАРАКТЕРИСТИКИ

Габаритная ширина	~1120 мм
Полезная ширина	1070 мм
Толщина листа (сталь)	0,5-0,75 мм
Толщина листа (алюминий)	0,6 мм
Максимальная длина листа	12 км

Hydrocontrol



Отсканируйте QR код, чтобы увидеть 3D-модель

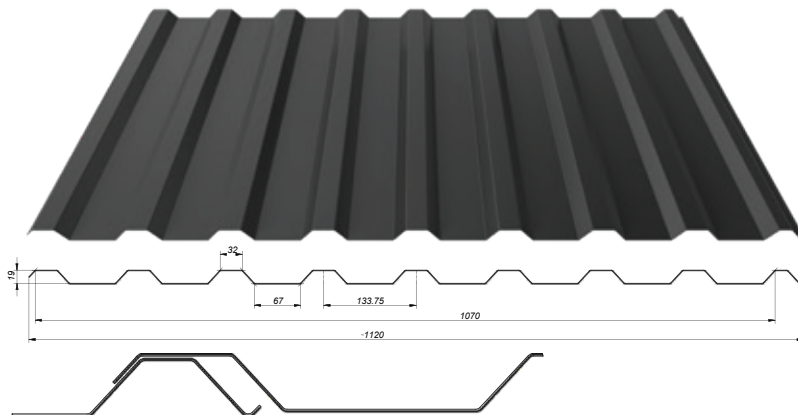

Варианты покрытий на выбор:

-  Pladur® Wrinkle Mat
-  Pladur® Relief IceCrystal
-  SUPERIOR HB
-  Polyster Standard (RAL/MAT)
-  60 Pladur® Wrinkle Mat Plus
-  Алюцинк
-  IN Polyster Standard mat INNOVA
-  Алюминий STUCCO /МАТОВЫЙ
-  R Super Polyster R-MAT



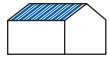

T-35+

ТЕХНИЧЕСКИЕ ХАРАКТЕРИСТИКИ

Габаритная ширина	~1100 мм
Полезная ширина	1065 мм
Толщина листа (сталь)	0,5-0,75 мм
Максимальная длина листа	12 пм

Hydrocontrol



Отсканируйте QR код, чтобы увидеть 3D-модель

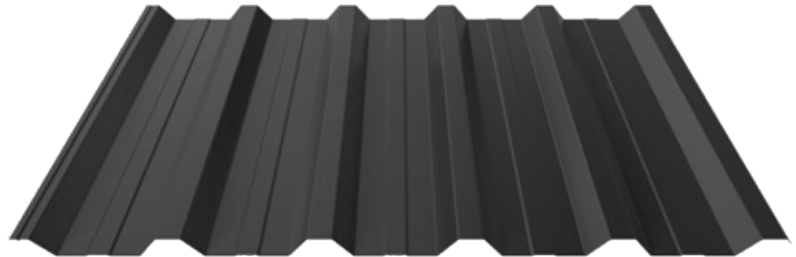

Варианты покрытий на выбор:



Pladur® Wrinkle Mat



Pladur® Relief IceCrystal



SUPERIOR HB



Polyester Standard (RAL/MAT)



Polyester Standard mat INNOVA



Super Polyester R-MAT



Pladur® Wrinkle Mat Plus



Алюцинк



T-35+

ТЕХНИЧЕСКИЕ ХАРАКТЕРИСТИКИ

Габаритная ширина	~1100 мм
Полезная ширина	1065 мм
Толщина листа (сталь)	0,5-0,75 мм
Максимальная длина листа	12 пм

Hydrocontrol



Отсканируйте QR код, чтобы увидеть 3D-модель

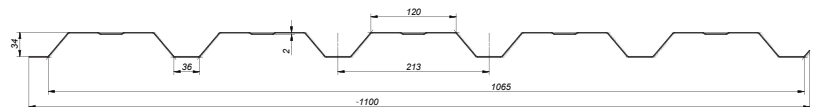
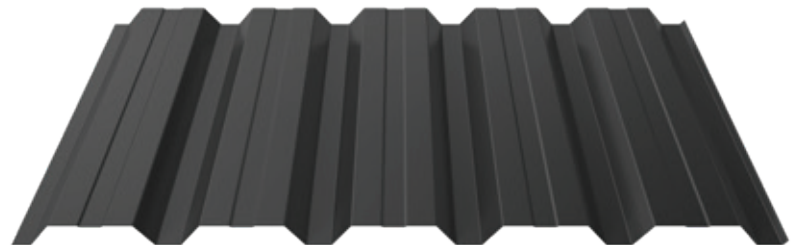

Варианты покрытий на выбор:



Pladur® Wrinkle Mat



Pladur® Relief IceCrystal



SUPERIOR HB



Polyester Standard (RAL/MAT)



Polyester Standard mat INNOVA



Super Polyester R-MAT



Pladur® Wrinkle Mat Plus



Алюцинк

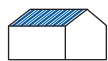

T-50

ТЕХНИЧЕСКИЕ ХАРАКТЕРИСТИКИ

Габаритная ширина ~1098 мм
 Полезная ширина 1047 мм
 Толщина листа (сталь) 0,5-1,0 мм
 Максимальная длина листа 12 пм

Hydrocontrol



Отсканируйте QR код, чтобы увидеть 3D-модель

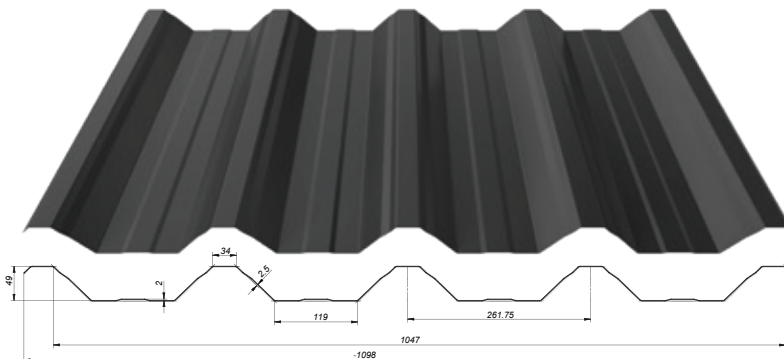

Варианты покрытий на выбор:

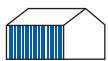

T-50

ТЕХНИЧЕСКИЕ ХАРАКТЕРИСТИКИ

Габаритная ширина ~1098 мм
 Полезная ширина 1047 мм
 Толщина листа (сталь) 0,5-1,0 мм
 Максимальная длина листа 12 пм

Hydrocontrol



Отсканируйте QR код, чтобы увидеть 3D-модель

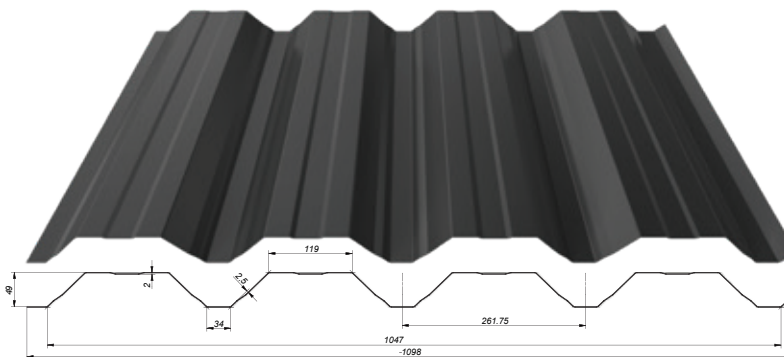

Варианты покрытий на выбор:

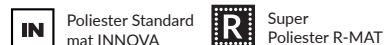

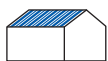

T-55

ТЕХНИЧЕСКИЕ ХАРАКТЕРИСТИКИ

Габаритная ширина ~1050 мм
 Полезная ширина 1000 мм
 Толщина листа (сталь) 0,5–1,0 мм
 Максимальная длина листа 12 пм

Hydrocontrol



Отсканируйте QR код, чтобы увидеть 3D-модель

Варианты покрытий на выбор:



Pladur® Wrinkle Mat



Pladur® Relief IceCrystal



SUPERIOR HB



Poliester Standard (RAL/MAT)



Poliester Standard mat INNOVA



Super Poliester R-MAT



Pladur® Wrinkle Mat Plus



Алюцинк

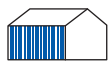
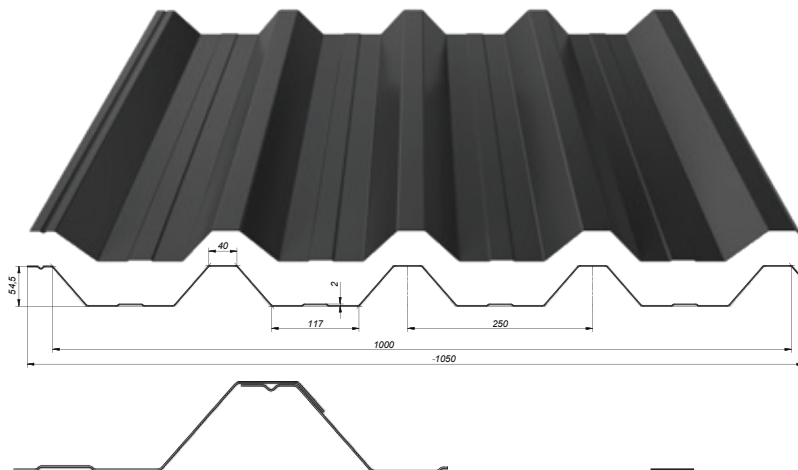

T-55

ТЕХНИЧЕСКИЕ ХАРАКТЕРИСТИКИ

Габаритная ширина ~1050 мм
 Полезная ширина 1000 мм
 Толщина листа (сталь) 0,5–1,0 мм
 Максимальная длина листа max 12 пм

Hydrocontrol



Отсканируйте QR код, чтобы увидеть 3D-модель

Варианты покрытий на выбор:



Pladur® Wrinkle Mat



Pladur® Relief IceCrystal



SUPERIOR HB



Poliester Standard (RAL/MAT)



Poliester Standard mat INNOVA



Super Poliester R-MAT



Pladur® Wrinkle Mat Plus



Алюцинк

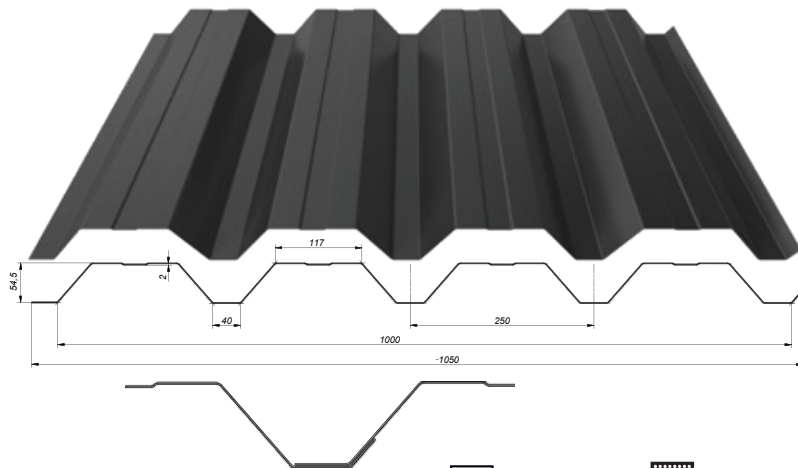



Металлические штакетники

МЕТАЛЛИЧЕСКИЕ ШТАКЕТНИКИ PREMIUM

Фирма Blachotrapez, стремясь удовлетворить пожелания клиентов по реализации их планов об идеальном доме, постоянно расширяет ассортимент своих продуктов. Именно поэтому мы включаем в наше предложение новый продукт – металлические штакетники Premium, это первый продукт в сегменте ограждений, который вместе с предлагаемыми производителем кровельными покрытиями образует единое решение по отделке дома и его территории.

Привлекающий внимание внешний вид, уникальный запатентованный дизайн, высококачественные материалы, а также современные и практичные решения по монтажу - это только некоторые из преимуществ металлических штакетников Premium. Ограждение из металлических штакетников Premium идеально вписывается в общую архитектуру, дополняя внешний вид дома и подчеркивая его характер. Благодаря многолетнему опыту в производстве высококачественного листового металла с покрытием, нам удалось создать чрезвычайно прочный продукт с эстетичным внешним видом, который используется для универсальных дизайнерских решений. Металлические штакетники Premium не перегружают конструкцию ограды и позволяют свободно формировать её линию, выбрать оптимальную высоту в соответствии с индивидуальными потребностями, а также свободно регулировать просветы. Несомненным преимуществом системы является чрезвычайно простая и быстрая установка, которую можно производить самостоятельно. Плюсом также является возможность легко и просто содержать штакетник в чистоте, продукт не требует специального технического обслуживания.



Металлические штакетники

ТЕХНИЧЕСКИЕ ХАРАКТЕРИСТИКИ

Высота профиля	20,9 мм
Исходная ширина	156 мм
Полезная ширина	123 мм
Габаритная ширина	123 мм
Длина элемента	по заказу
Максимальная длина элемента	2400 мм
Минимальная длина элемента	150 мм



Отсканируйте QR код, чтобы увидеть 3D-модель

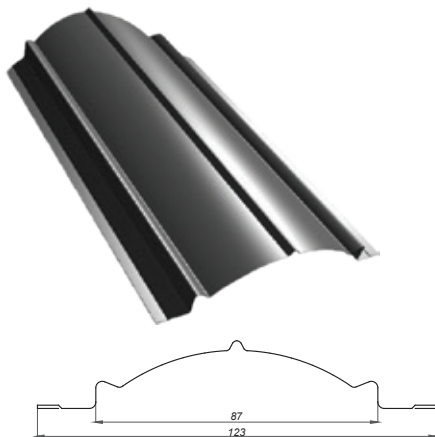

Металлические штакетники доступны с односторонним или двухсторонним вариантом покрытия.

В двухстороннем варианте доступны следующие цвета: RAL 8017, RAL 9005, RAL 7016 и древоподобный Золотой дуб.

В одностороннем варианте: все виды сырья, доступные в предложении Blachotrapez, за исключением ОСУНК, ZINKOMAG и ALUCYNK.





Pladur®
Relief IceCrystal

Pladur® Relief IceCrystal
TK 3009

Pladur® Relief IceCrystal
TK 8019

Pladur® Relief IceCrystal
TK 7016

Pladur® Relief IceCrystal
TK 9005



Pladur® Wrinkle mat

Pladur® Wrinkle
MAT TK 6020

Pladur® Wrinkle
MAT TK 8004

Pladur® Wrinkle
MAT TK 3009

Pladur® Wrinkle
MAT TK 8017

Pladur® Wrinkle
MAT TK 8019

Pladur® Wrinkle
MAT TK 7016

Pladur® Wrinkle
MAT TK 7024

Pladur® Wrinkle
MAT TK 9005



SUPERIOR HB

SUPERIOR HB
RAL 8004 HB

SUPERIOR HB
RAL 3009 HB

SUPERIOR HB
RAL 8017 HB

SUPERIOR HB
RAL 8019 HB

SUPERIOR HB
RAL 7016 HB

SUPERIOR HB
RAL 7024 HB

SUPERIOR HB
RAL 9005 HB



Pladur®
Wrinkle Mat Plus

Pladur® Wrinkle
Mat Plus 8019

Pladur® Wrinkle
Mat Plus 7016

Pladur® Wrinkle
Mat Plus 9005



 Polyester Standard
RAL / MAT (AM)

RAL 3005*	RAL 3009	RAL 3011*	RAL 5010*	RAL 6020*	RAL 6029*
RAL 7016	RAL 7024	RAL 8004	RAL 8017	RAL 8019	RAL 9005
RAL 9006*	RAL 9010*				

*Цвета недоступны для стандартного матового полиэстера (AM).

 Super Poliester
Standard R-MAT

RAL 9007	RAL 7016	RAL 9005
----------	----------	----------

 Алюцинк

Алусынк 185

 Алюминий STUCCO
/МАТОВЫЙ

Алюминий STUCCO /МАТОВЫЙ 3011*	Алюминий STUCCO /МАТОВЫЙ 7016	Алюминий STUCCO /МАТОВЫЙ 9005	Алюминий STUCCO /МАТОВЫЙ 8017
--------------------------------------	-------------------------------------	-------------------------------------	-------------------------------------

*Цвета недоступны для покрытия Алюминий МАТ.

 Poliester Standard
mat INNOVA

RAL 7016	RAL 7024	RAL 8004	RAL 8017	Орех	Дуб натуральный	Дуб золотой ЗД
RAL 3009	RAL 8019	RAL 9005		Дуб золотой	Сапфир	Рустикальны

 Poliester RAL
древopodobный 0,5

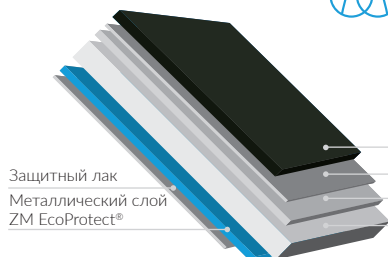

Pladur® Wrinkle Mat Plus

- Декоративный лак матирующий
- Защитный лак
- Металлический слой ZM EcoProtect®
- Стальная основа

- Защитный лак
- Металлический слой ZM EcoProtect®



60 Pladur®
Wrinkle Mat Plus

Pladur® Wrinkle Mat Plus - крупнозернистый, цветовая гамма согласно известным стандартам, двухслойная система покрытия, толщина покрытия мин. 50 микрон.

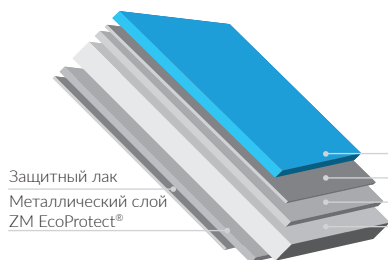

Pladur® Wrinkle Mat (до 45 лет)

- Декоративный лак матирующий/глянцевый
- Защитный лак
- Металлический слой ZM EcoProtect®
- Стальная основа

- Защитный лак
- Металлический слой ZM EcoProtect®



Pladur® Wrinkle Mat

Pladur® Wrinkle Mat - крупнозернистый, цветовая гамма согласно известным стандартам, двухслойная система покрытия, толщина покрытия мин. 35 микрон. Лист соответствует требованиям класса A2 согласно Решению Комиссии 96/603 / ЕС по противопожарной защите, а также принадлежит к коррозионной группе C4 в соответствии с EN ISO 12944-2.



Pladur® Relief IceCrystal

Защитно-декоративное покрытие

Лак со структурой кристаллов льда

Защитный лак

Металлический слой ZM EcoProtect®

Стальная снова

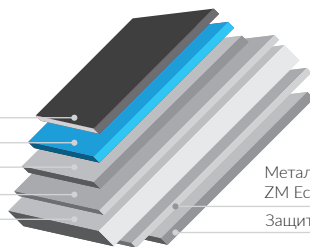

Металлический слой
ZM EcoProtect®

Защитный лак



Pladur®
Relief IceCrystal

Pladur® Relief iceCrystal - металлический лист с запатентованным рисунком на поверхности, имитирующим разводы замороженного льда, с трехслойной системой покрытия, толщиной мин. 36 микрон.

Соответствует требованиям класса A2 согласно Решению Комиссии 96/603 / ЕС по противопожарной защите, а также принадлежит к коррозионной группе C4 в соответствии с EN ISO 12944-2.



Pladur® Relief Wood

Защитно-декоративное покрытие

Лак со структурой дерева

Защитный лак

Металлический слой ZM Eco Protect®

Стальной стержень

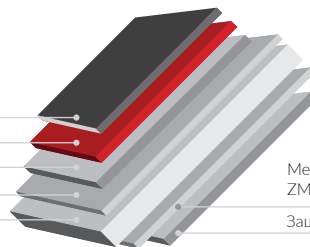

Металлический слой
ZM Eco Protect®

Защитный лак



Pladur®
Relief Wood

Pladur® Relief Wood - металлический лист с запатентованной структурой поверхности, имитирующей дерево, с трехслойным покрытием и толщиной мин. 36 микрон. Лист соответствует требованиям класса A2 согласно Решению Комиссии 96/603 / ЕС по противопожарной защите, а также принадлежит к коррозионной группе C4 в соответствии с EN ISO 12944-2.



Poliester Standard - это покрытие, которое является одним из наиболее популярных.

В настоящее время используются листы, оцинкованные с обеих сторон, что является защитой от коррозии, покрытые грунтовкой и органической краской. Последний слой обеспечивает цвет и текстуру, а также защищает от внешних природных воздействий.



SUPERIOR HB - это отличная альтернатива гладкой полиэфирной поверхности. Благодаря акриловой смеси структура покрытия слегка зернистая со светоотражающим и мерцающим эффектами. Добавка акрила также делает поверхность более прочной, что делает продукт устойчивым к царапинам. Листовой металл, с металлическим слоем SUPERIOR HB отвечает требованиям класса A1 в соответствии с Решением Комиссии 96/603/ЕС противопожарной защиты. Изделия из системы покрытия SUPERIOR HB могут использоваться в коррозионной категории C4 в соответствии с нормой EN ISO 12944-2.

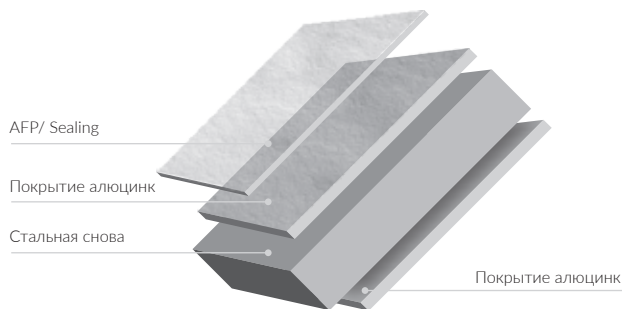

Alucynk AZ185 Мы первые в Польше применили в кровельном производстве алюцинк AZ185! Алюцинк - это листовой металл с двусторонним покрытием сплавом алюминия и цинка в процессе горячей гальванизации, похожим на процесс горячего цинкования. Пропорции компонентов сплава: алюминий – 55%, цинк – 43,4% и кремний – 1,6%, позволяют получить высокую стойкость к коррозии благодаря синергическому действию катодной защиты цинка и эффекта экранирования алюминия. Компания Blachotrapez использует для производства только алюцинк с массой 185 г/м² (продукт имеет 25-лет гарантии). Листовой металл отвечает требованиям класса A1 согласно Решению Комиссии 96/603/ЕС по противопожарной защите, а также может быть использован в категории коррозионности C4 в соответствии нормой EN ISO 12944-2.

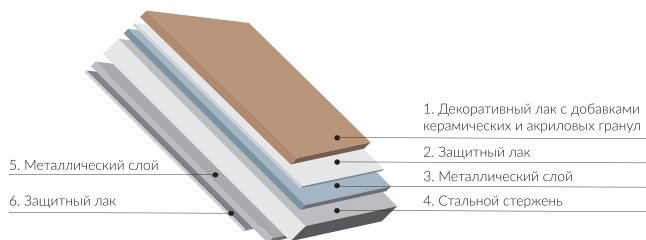

Super Poliester R-MAT

Стальной лист с покрытием R-MAT характеризуется высокой стойкостью к царапинам и устойчивостью к ультрафиолетовому излучению. Используемая краска представляет собой сочетание толстого слоя грунтовки и верхнего слоя из супер полиэстера с добавлением керамических и акриловых гранул. Это гарантирует очень хорошую устойчивость к внешним атмосферным условиям.

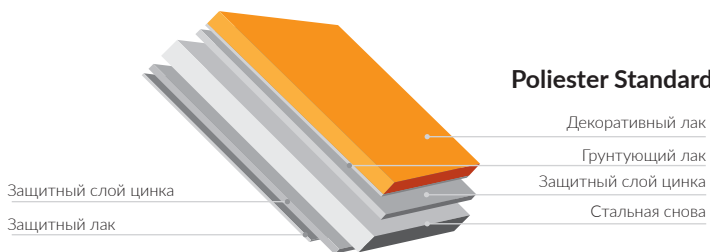

Poliester Standard mat INNOVA



Poliester Standard
mat INNOVA

Poliester Standard mat INNOVA – листы с покрытием, обычно используемые на крышах, характеризуются металлическим покрытием с обеих сторон, которое обеспечивает эффективную защиту от коррозии. Поверхность покрывается слоем грунтовки и органической краски. Финальное покрытие, придающее цвет и текстуру и защищающее от внешних воздействий.

Алюминий STUCCO

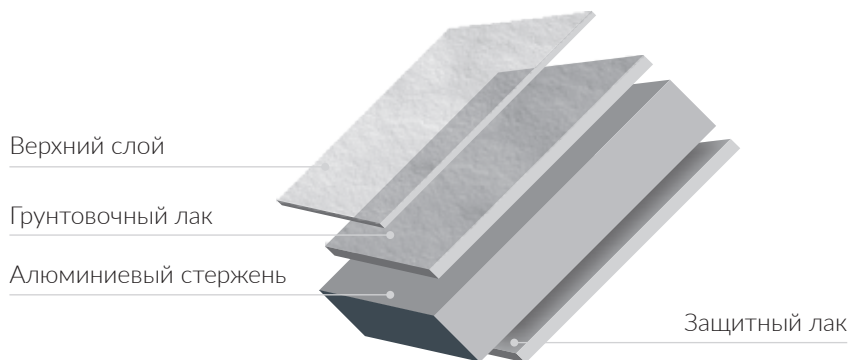

Алюминий STUCCO
/МАТОВЫЙ

Алюминий STUCCO – это исключительным образом отформованная поверхность листового металла (т. н. апельсиновая корка), которая придаёт эксклюзивный вид, лучше заглушает звуки дождя и обеспечивает высокий комфорт использования.



Очень легкое - его плотность составляет всего 2,7 г/см³, что позволяет проектировать более лёгкие конструкции здания, а также позволяет сэкономить на стоимости строительных работ.



На 100% восстанавливаемое сырьё - экологический материал, полностью подлежит рециклингу, во время этого процесса не теряет своих первоначальных свойств.



Прочное и долговечное. Стойкость на растягивание алюминиевых сплавов, производимых в настоящее время, можно сравнить со сталью. Алюминий проявляет стойкость к воздействию тяжёлых атмосферных условий, благодаря чему очень часто становится естественным выбором для различных применений.



Пластичное. Оно мягкое, чем очень удобно для работы кровельщиков. Большая пластичность приводит к тому, что из алюминия можно сформировать почти любой продукт.



Стойкий к коррозии алюминий самопроизвольно покрывается тонким слоем окиси, которая противодействует дальнейшему окислению - самовосстанавливается.



ЦЕНТР СТАЛЬНЫХ УСЛУГ (ЦСУ)

Центр Стальных Услуг (ЦСУ) специально создан для тех клиентов, которые ищут материалы с конкретными параметрами и степенью обработки. Обработка включает в себя перематывание, продольную и поперечную резку и защиту согласно индивидуальным требованиям клиента. Мы принимаем также заказы с использованием материалов заказчика. Высокое качество производственного процесса позволяет наиболее оптимально их использовать.

HYDROCONTROL

hydrocontrol

Конденсация водяного пара на неизолированных поверхностях стальной кровли зависит от многих факторов, в том числе от строения кровли и её теплоизоляции. Конденсация влаги может привести к увлажнению крыши и, следовательно, к развитию грибка или коррозии, а в крайних случаях к затоплению или промораживанию помещений. Компания BLACHOTRAPEZ предлагает простое и эффективное решение этой проблемы - антиконденсационное покрытие Hydrocontrol. Это самоклеящаяся мембрана, которая крепиться к нижней стороне профиля.

SPS

Технологический процесс SPS позволяет штамповать стальной материал в оптимальных климатических условиях - независимо от температуры окружающей среды. Благодаря этой технологии, наилучшим образом можно обеспечить пластичность исходному материалу, особенно лакокрасочным покрытиям. Основные преимущества технологии SPS, это, прежде всего, приобретение таких свойств и параметров, которые повышают долговечность материала, поставляемого нашей компанией, и качество его исполнения. Благодаря нашей технологии используемый материал чрезвычайно стойкий к воздействию разрушительных внешних факторов, коррозии и повреждений. Одновременно он не теряет своих свойств, обеспечивая на протяжении многих лет эффективную защиту кровли и хорошие эстетические качества. Благодаря всем этим факторам, в результате применения технологии SPS, нам удалось добиться наибольшего успеха в продлении гарантийного срока на продукты с покрытиями Poliester Standard (глянцевый, матовый) дополнительно на 5 лет (гарантия на отслоение краски).



Safe
Profiling
System



Предназначено для
JANOSIK
металлический гонт
Ветровая MARYNA



Предназначено для
JANOSIK
металлический гонт
Снегозадержатель Janosik

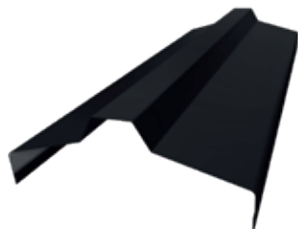

Предназначено для
JANOSIK
металлический гонт
Конек GRAŃ



Предназначено для

Снегозадержатель



Предназначено для

Конек полукруглый



Предназначено для

Конек трапеция



Предназначено для

Конек трапеция PLUS



Предназначено для

Конек плоский



ТРАНСПОРТ

Мы поставляем материалы по заказу клиента на указанный адрес. Есть возможность забрать товар собственным транспортом. Выгрузка должна проводиться специальным оборудованием или вручную, соответствующим количеством людей. Это позволит избежать царапин, деформации или случайных повреждений согласно инструкциям по транспортировке и хранению, а также условиям гарантии.

ХРАНЕНИЕ

При хранении материалы не должны касаться земли, их следует хранить в сухом и проветриваемом помещении, вдали от агрессивных реагентов, таких как удобрения и кислоты. Товар, упакованный в защитную пленку, не следует хранить под воздействием прямых солнечных лучей (необходимо помнить о своевременном удалении пленки). Кроме того, купленный материал не рекомендуется хранить дольше 3-х месяцев, в соответствии с инструкцией по транспортировке и хранению, а также условиями гарантии.

МОНТАЖ

Для того, чтобы смонтировать металлические профили рекомендуем использовать саморезы со специальной шайбой EPDM (которые особенно устойчивы к высоким и низким температурам). Рекомендованное количество саморезов, используемых для сборки, 5 – 8 шт. на м². Листы должны быть разрезаны специальными вибрационными ножницами (Nibler). Не следует использовать любые угловые шлифовальные машины, которые могут повредить лакокрасочное покрытие. После завершения работы необходимо удалить с поверхности листа все твердые частицы в соответствии с условиями транспортировки и хранения, а также условиями гарантии.

Солнечные панели с



REVOLT
ENERGY

МЕТАЛЛОЧЕРЕПИЦА TREND с



Скрытая водосточная система с



GROUP  BLACHOTRAPEZ





TÜV®

Verified product

No: 0000088684

certifikat.tuv-nord.pl

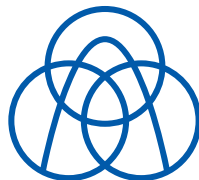

thyssenkrupp



34-700 Rabka-Zdrój
ul. Kilińskiego 49a



biuro@blachotrapez.eu
www.blachotrapez.ru



T: +48 18 26 85 200



NIP 676-243-17-30
REGON 121387287